



GAZOWY OGRZEWACZ OGRODOWY PATIO / PATIO MINI

instrukcja obsługi i montażu

GARDEN GAS HEATER PATIO / PATIO MINI 
Installation and operating instructions (EN)

GARTENGASHEIZGERÄT PATIO / PATIO MINI 
Bedienungs- und Montageanweisung (DE)

ГАЗОВЫЙ НАГРЕВАТЕЛЬ PATIO / PATIO MINI 
инструкция по монтажу и обслуживанию (RU)

ESTUFA EXTERIOR DE GAS/ PATIO MINI 
Carta de garantía (ES)

RISCALDATORE A GAS DA GIARDINO PATIO / PATIO MINI 
Istruzioni per l'installazione e l'uso (IT)

CHAUFFAGE AU GAZ DE JARDIN PATIO / PATIO MINI 
Instructions d'installation et d'utilisation (FR)

KAASUPUOLILÄMMITIN PATIO / PATIO MINI / Käyttö- ja asennusohje (FI) 

Informacja dla instalatora: Zostawić instrukcję razem z urządzeniem.
Informacja dla właściciela (nabywcy): Zachowaj instrukcję dla przyszłych potrzeb.

Information for the installer: Keep the manual with your device.
Information for the owner (buyer): Keep the manual for your future needs.

Information für den Installateur: die Bedienungsanweisung zusammen mit der Anlage bewahren.
Information für den Besitzer (Erwerber): die Bedienungsanweisung für künftigen Bedarf bewahren.

Информация для установщика: Храните руководство на своем устройстве. Информация для владельца (покупателя): Сохраните руководство для ваших будущих потребностей.

Información para el instalador: Deje el manual con el dispositivo.
Información para el propietario (comprador): Guarde el manual para futuras consultas.

Informazioni per l'installatore: Lasciare il manuale con l'apparecchio.
Informazioni per il proprietario (acquirente): Conservare il manuale per riferimento futuro.

Informations pour l'installateur : Laissez le manuel avec l'appareil.
Informations destinées au propriétaire (acheteur) : Conservez le manuel pour pouvoir vous y référer ultérieurement.

Tietoja asentajalle: Jätä käyttöopas laitteen mukana.
Huomautus omistajalle (ostajalle): Säilytä tämä käyttöopas myöhempää käyttöä varten.



UWAGA



**GORĄCA SZYBA MOŻE
POWODOWAĆ OPARZENIA**

**NIE DOTYKAJ SZYB PRZED
ICH WYCHŁODZENIEM**

**NIGDY NIE POZOSTAWIAJ DZIECI I INNYCH OSÓB NIEŚWIA-
DOMYCH W POBLIŻU PRACUJĄCEGO URZĄDZENIA.**

UWAGA!

URZĄDZENIE JEST GORĄCE W TRAKCIE PRACY!

W WYNIKU KONTAKTU Z GORĄCYMI POWIERZCHNIAMI URZĄDZENIA, MOGĄ WYSTĄPIĆ POPA-
RZENIA. DZIECI, OSOBY STARSZE (LUB INNE OSOBY WYMAGAJĄCE OPIEKI), ZWIERZĘTA, ODZIEŻ,
ŁATWOPALNE MEBLE, CZY JAKIEKOLWIEK PALIWA LUB INNE MATERIAŁY ŁATWOPALNE POWINNY
ZNAJDOWAĆ SIĘ Z DALA OD URZĄDZENIA.

PAMIĘTAJ ABY ZADBAĆ O KONSERWACJĘ URZĄDZENIA ZGODNIE Z ZALECENIAMI NINIEJSZEJ IN-
STRUKCJI!

**Przeczytaj instrukcję do końca i udostępni ją każdemu ewentualnemu użytkownikowi urzą-
dzenia zanim podejmie się jego obsługi.**

**Jakiegokolwiek modyfikacje urządzenia są całkowicie zabronione. Nigdy nie próbuj przerabiać
urządzenia lub jego jakiegokolwiek części. Wszelkie zmiany lub modyfikacje skutkują natych-
miastową utratą gwarancji oraz utratą ważności wszelkich certyfikatów urządzenia.**

**Urządzenie musi być zainstalowane i serwisowane wyłącznie przez wykwalifikowanego in-
stalatora.**

Dziękujemy Państwu za zakup gazowego ogrzewacza ogrodowego PATIO. To urządzenie zostało
zaprojektowane z myślą o Państwa bezpieczeństwie i komforcie. Wyrażamy pewność, że będą
Państwo zadowoleni ze swojego wyboru ze względu na zaangażowanie jakie włożyliśmy w pra-
cę nad projektem i produkcją tego urządzenia. Przed instalacją i użytkowaniem, prosimy o do-
kładne zapoznanie się z niniejszą instrukcją. Jeśli mają Państwo jakieś pytania lub zastrzeżenia,
prosimy o kontakt z naszym działem technicznym. Wszelkie dodatkowe informacje są dostępne
na naszej stronie internetowej www.kratki.com.

Kratki.pl Marek Bal jest znanym i cenionym producentem urządzeń grzewczych zarówno na rynku polskim jak i europejskim. Nasze produkty wykonywane są w oparciu o restrykcyjne normy. Każdy wyprodukowany przez firmę ogrzewacz ogrodowy poddawany jest zakładowej kontroli jakości, podczas której przechodzi rygorystyczne testy bezpieczeństwa. Wykorzystanie w produkcji materiałów o najwyższej jakości gwarantuje ostatecznemu użytkownikowi sprawne i niezawodne funkcjonowanie urządzenia. W niniejszej instrukcji zawarto wszelkie informacje niezbędne do prawidłowego podłączenia, eksploatacji i konserwacji wolnostojącego ogrzewacza ogrodowego zasilanego gazem – PATIO.

Ogrzewacz ogrodowy PATIO zasilany paliwem gazowym jest urządzeniem otwartym, bez systemu odprowadzania spalin, przeznaczonym do ogrzewania powierzchni odkrytych i/lub wentylowanych. Bardzo niskie współczynniki emisyjne gwarantują bezpieczeństwo nawet przy użytkowaniu na niedużych, wentylowanych powierzchniach zakrytych. Ogrzewacz spełnia restrykcyjne wymogi dyrektywy europejskich, dotyczące bezpieczeństwa, środowiska. Urządzenie zostało zaprojektowane i przebadane zgodnie z PN-EN 14543 Wymagania dotyczące urządzeń spalających skroplone gazy węglowodorowe (C3-C4) – Parasolowe ogrzewacze tarasów – Promienniki bez przewodu spalinowego stosowane na wolnym powietrzu lub w przestrzeni dobrze przewietrzanej. Przed instalacją i użytkowaniem zapoznaj się z niniejszą instrukcją. Informacje w niej zawarte pozwolą na bezawaryjne użytkowanie urządzenia. Instrukcja powinna być zachowana na cały okres użytkowania urządzenia.

Gazowy ogrzewacz ogrodowy PATIO został zaprojektowany do zasilania propanem lub mieszaniną gazów propan butan. Urządzenie to jest dostępne w kilku wersjach w zależności od opcji sterowania, typu przeszklenia czy też preferencji kolorystycznych. Niezależnie od wersji, ogrzewacz PATIO jest wyposażony w całkowicie bezpieczny, zaawansowany system sterowania gazem w dwóch wariantach – sterowany ręcznie lub sterowany pilotem.

PATIO / PATIO MINI

Sterowanie	Kategoria	Ciśnienie/Gaz	Kraje przeznaczenia
Sterowanie automatyczne GV60 <input type="checkbox"/>	I3B/P <input type="checkbox"/>	30 mbar, G30 <input type="checkbox"/>	BE, CY, CZ, DK, EE, ES, FR, GB, GR, HU, IE, IT, LT, NL, NO, PT, RO, SE, SI, SK, TR
		37 mbar, G30 <input type="checkbox"/>	PL
		50 mbar, G30 <input type="checkbox"/>	AT, CH, DE, FR, SK
Sterowanie ręczne GV32 <input type="checkbox"/>	I3P <input type="checkbox"/>	30 mbar, G31 <input type="checkbox"/>	FI, NL, RO
		37 mbar, G31 <input type="checkbox"/>	BE, CH, CY, CZ, ES, FR, GB, GR, IE, IT, LT, HR, NL, PL, PT, SI, SK
		50 mbar, G31 <input type="checkbox"/>	AT, CH, DE, NL
	I3+ <input type="checkbox"/>	30 mbar, G30 <input type="checkbox"/>	BE, CY, CZ, DK, EE, ES, FR, GB, GR, HU, IE, IT, LT, NL, NO, PT, RO, SE, SI, SK
		37 mbar, G31 <input type="checkbox"/>	BE, CH, CY, CZ, ES, FR, GB, GR, IE, IT, LT, HR, NL, PL, PT, SI, SK

Dane producenta:
Dane teled adresowe:

Kratki.pl Marek Bał
Kratki.pl Marek Bał
ul. Gombrowicza 4, 26-660 Wsola, Polska
tel. +48 48 384 44 88
fax +48 48 384 44 88
www.kratki.com

Norma europejska

EN 14543 + A1

INSTALACJA

Twoje urządzenie zostało przystosowane do pracy z rodzajem gazu i ciśnieniem zgodnie z poniższą tabelą informacyjną. Nie używaj innego rodzaju gazu ani gazów o innym ciśnieniu niż zaznaczone poniżej!

OGRZEWACZ TEN MUSI BYĆ ZAINSTALOWANY I/LUB SERWISOWANY PRZEZ WYKWALIFIKOWANEGO SPECJALISTĘ. NIE PODEJMUJ SIĘ PRÓBY MODYFIKOWANIA KONSTRUKCJI URZĄDZENIA LUB JEGO KOMPONENTÓW. JAKAKOLWIEK MODYFIKACJA SPOWODUJE NATYCHMIASTOWĄ UTRATĘ GWARANCJI I CERTYFIKATÓW.

UWAGA: UCHYLENIE SIĘ OD ZALECEŃ NINIEJSZEJ INSTRUKCJI W ODNIESIENIU DO INSTALACJI, OBSŁUGI LUB UCHYLENIE SIĘ OD ZALECEŃ DOTYCZĄCYCH DOZWOLONYCH CZĘŚCI I AKCESORIÓW DLA TEGO URZĄDZENIA MOŻE SKUTKOWAĆ POWAŻNYMI URAZAMI LUB USZKODZENIEM MIENIA.

URZĄDZENIE TO ZOSTAŁO ZAPROJEKTOWANE ZGODNIE Z ZALECENIAMI RESTRYKCYJNYCH NORM BEZPIECZEŃSTWA ORAZ ZOSTAŁO PRZEBADANE I CERTYFIKOWANE PRZEZ NOTYFIKOWANĄ JEDNOSTKĘ WG PN-EN 14543.

OGÓLNE INFORMACJE

WAŻNE: ZACHOWAJ TĘ INSTRUKCJĘ!

Jest ważne, aby okresowo sprawdzać poprawność funkcjonowania oraz integralność poszczególnych podzespołów systemu sterowania gazem, a także elementy konstrukcyjne oraz szyby pod kątem jakichkolwiek uszkodzeń. Bardzo ważne jest, aby system sterowania gazem pozostawał nienaruszony i wolny od jakichkolwiek uszkodzeń. Serwisu urządzenia może dokonywać jedynie wykwalifikowany serwisant posiadający odpowiednie uprawnienia. Nieprzestrzeganie tych zasad może skutkować poważnym ubytkiem na zdrowiu, a nawet śmiercią oraz uszkodzeniem mienia.

Instalacja i użytkowanie musi przebiegać według obowiązującego w danym kraju prawa budowlanego. Twój autoryzowany sprzedawca może pomóc Ci ustalić jakie środki bezpieczeństwa należy zachować podczas instalacji czy użytkowania urządzenia. W niektórych przypadkach może zaistnieć konieczność zdobycia zezwolenia na instalację lub eksploatację takiego urządzenia. Zawsze konsultuj się z autoryzowanym sprzedawcą lub inspektorem budowlanym w celu ustalenia jakie regulacje dotyczą użytkowania i/lub instalacji urządzenia w Twojej okolicy. W przypadku braku zapisów regulujących instalację i użytkowanie, należy bezwzględnie stosować się do zaleceń z instrukcji oraz kodeksu bezpieczeństwa pożarowego.

Nie należy włączać urządzenia, jeśli którykolwiek z jego elementów został wcześniej zdemontowany, uszkodzony lub zniszczony. Przed ponownym użyciem, należy bezwzględnie wymienić brakującą lub

uszkodzoną część oryginalnym zamiennikiem wskazanym przez producenta.

Jeżeli doszło do zalania urządzenia, a zwłaszcza, elementów systemu sterowania gazem lub palnika, należy wyłączyć urządzenie i skonsultować się z działem technicznym lub wykwalifikowanym serwisantem w celu sprawdzenia czy ponowne użytkowanie będzie wymagało wymiany, któregokolwiek z elementów systemu.

INFORMACJE DOTYCZĄCE BEZPIECZEŃSTWA

Urządzenie wyłącznie do użytku zewnętrznego lub w przestrzeniach dobrze wentylowanych! Przestrzeń dobrze wentylowana musi mieć odsłonięte 25% powierzchni. Powierzchnia ta wyznacza na jest na podstawie sumy powierzchni ścian danej przestrzeni użytkowej.

Ze względu na możliwość występowania wysokich temperatur, zwłaszcza na szybach urządzenia, wszelkie materiały łatwopalne powinny być zlokalizowane w bezpiecznej odległości od urządzenia. Dzieci osoby starsze oraz inne osoby nieświadome powinny zostać poinformowane i ostrzeżone o możliwości występowania wysokich temperatur na urządzeniu w trakcie jego pracy i zaraz po jego wygaszeniu oraz powinny unikać kontaktu z urządzeniem, aby zapobiec oparzeniom i zapłonowi odzieży.

Należy używać wyłącznie typu gazu i typu butli gazowej określonych przez producenta. W przypadku silnego, gwałtownego wiatru należy zabezpieczyć urządzenie przed przewróceniem się.

Małe dzieci, niemowlęta, osoby niedołążne i inne osoby wymagające szczególnej uwagi, przebywające w przestrzeni urządzenia powinny być objęte szczególnym nadzorem. Osoby te mogą być szczególnie narażone na przypadkowy kontakt z urządzeniem. W razie potrzeby, aby ograniczyć dostęp do urządzenia, należy rozważyć zastosowanie barierek ochronnych.

NIGDY NIE ZASŁANIAJ OTWORÓW WENTYLACYJNYCH POMIESZCZENIA NA BUTLĘ!

Nie należy uderzać ani opierać się o żadne elementy urządzenia, zwłaszcza szyby. UWAGA: Szyby w urządzeniu nie mogą być zastąpione innymi szybami niż tymi dostarczonymi przez producenta lub przez niego zalecanymi.

Pod żadnym pozorem nie wolno stosować paliw stałych (drewno, papier, węgiel, etc.) w tym urządzeniu. **STANOWCZO ZABRANIA SIĘ** używania jakichkolwiek paliw ciekłych lub innych materiałów łatwopalnych do rozpalamia urządzenia!

By uniknąć wypadków nie zaleca się zezwalania na używanie urządzenia osobom niezaznajomionym z obsługą urządzenia. Dla bezpieczeństwa, zawsze używaj rękawiczek i goggles przy pracach konserwacyjnych.

UWAGA!

- Odłącz dopływ gazu do urządzenia przed wymianą baterii, sterownika lub odbiornika.
- Zawsze upewnij się, że dopływ gazu jest odcięty przed kontrolą, serwisem lub czyszczeniem urządzenia.

ELEMENTY ZESTAWU – PIERWSZE ODPAKOWANIE ZAKUPIONEGO OGRZEWACZA

Jeśli podczas kontroli przesyłki zauważone zostaną jakiegokolwiek uszkodzenia lub braki, skontaktuj się ze swoim autoryzowanym sprzedawcą.

Prosimy o upewnienie się, że wszystkie elementy zestawu nie uległy uszkodzeniu w trakcie transportu.

Kontrola powinna mieć miejsce w obecności dostawcy. Zakupiony ogrzewacz powinien zawierać kompletny zestaw przyłączeniowy do butli z gazem.

DLA OPCJI ZE STEROWANIEM PILOTEM:

- Kompletny, gotowy do użycia palnik wraz z pełnym systemem kontroli sterowania gazem uzbrojonym w sterownik MERTIK MAXITROL GV60M1, odbiornik MERTIK MAXITROL B6R-R8U oraz pilot zdalnego sterowania.
- Instrukcja montażu i obsługi urządzenia.
- Stalowy korpus z kółkami.
- Wąż 0,6 m z reduktorem i przeciwprzechyłowym zaworem bezpieczeństwa

DLA OPCJI ZE STEROWANIEM RĘCZNYM:

- Kompletny, gotowy do użycia palnik wraz z pełnym systemem kontroli sterowania gazem uzbrojonym w sterownik MERTIK MAXITROL GV32.
- Instrukcja montażu i obsługi urządzenia.
- Stalowy korpus z kółkami.
- Wąż 0,6 m z reduktorem i przeciwprzechyłowym zaworem bezpieczeństwa

Gazowy ogrzewacz ogrodowy PATIO został zaprojektowany z myślą o Państwie wygodzie, dlatego istnieją dwie opcje sterowania: ręczne oraz z użyciem bezprzewodowego pilota. Urządzenie jest wyposażone w nowoczesny system sterowania gazem zabezpieczającym przed niekontrolowanym wyciekami gazu.

INSTALACJA – WPROWADZENIE

Podłączenie ogrzewacza do butli z gazem płynnym oraz jego regulację i sprawdzenie szczelności instalacji, powinien wykonać wyłącznie uprawniony instalator urządzeń gazowych lub technik autoryzowanego zakładu serwisowego, zgodnie z obowiązującymi przepisami, co powinno być potwierdzone na karcie gwarancyjnej wyrobu. Brak takiego potwierdzenia unieważnia gwarancję!

INSTALACJA URZĄDZENIA I PRZECHOWYWANIE BUTLI POWINNY BYĆ ZGODNE Z OBOWIĄZUJĄCYMI PRZEPISAMI.

Urządzenie posiada otwartą komorę spalania bez opcji podłączenia go do przewodu kominowego. Ogrzewacz PATIO jest sprzedawany z preinstalowanym systemem kontroli sterowania gazem, jednak przed pierwszym użyciem zaleca się skontrolowanie szczelności układu ze względu na możliwość jego rozszczelnienia w transporcie. Wszelkie instrukcje dotyczące prawidłowego podłączenia systemu, instalacji ścian, drzwi oraz przeszklenia znajdują Państwo poniżej w dalszej części instrukcji.

UWAGI ODNOŚNIE PRZEMIESZCZANIA URZĄDZENIA:

To urządzenie jest wyposażone w kółka służące do łatwego przemieszczania urządzenia. Przed przemieszczeniem ogrzewacza, upewnij się, że wszystkie hamulce kółek zostały odblokowane, dopływ gazu został odcięty, a drzwiczki są zamknięte. Jeżeli nierówności lub spadek podłoża są niebezpiecznie duże, przed przesunięciem ogrzewacza należy odłączyć butlę z gazem dla własnego bezpieczeństwa i przenieść ją oddzielnie. Przemieszczanie urządzenia, gdy jest ono w trakcie pracy jest surowo zabronione. Po ustawieniu ogrzewacza w pożądanym miejscu należy zablokować hamulce na przynajmniej dwóch kółkach.

ZASADY INSTALACYJNE

Instalacja powinna być przeprowadzona zgodnie z wymogami prawa obowiązującego na terenie danego kraju lub regionu. W razie braku takich przepisów, należy stosować się do zasad zawartych w tej instrukcji oraz zasad bezpieczeństwa przeciwpożarowego.

To urządzenie zostało przebadane pod kątem jakości i bezpieczeństwa oraz certyfikowane przez notyfikowany instytut.

UWAGA!

Ogrzewacz jest przystosowany do pracy z butlą gazową 11kg przeznaczoną do magazynowania mieszaniny gazów propan – butan. Elastyczny przewód przyłączeniowy powinien być przeznaczony do gazu płynnego!

Urządzenie jest sprzedawane z kompletną automatyką i przewodami łączącymi palnik główny i kontrolny ze sterownikiem. Nie należy używać zamiennych elementów systemu innych niż zainstalowane lub dostarczane przez producenta.

WYBÓR MIEJSCA POŁOŻENIA OGRZEWACZA OGRODOWEGO PATIO

Gazowy ogrzewacz ogrodowy PATIO jest urządzeniem mobilnym, zdolnym do przemieszczania się w dowolnie wybrane miejsce. Istnieją jednak ograniczenia, do których bezwzględnie należy się stosować. Urządzenie ze względu na możliwość występowania wysokich temperatur na jego zewnętrznych powierzchniach, zwłaszcza szybach należy trzymać z dala od materiałów łatwopalnych, a także ze względu na otwartą komorę spalania bez możliwości podłączenia do przewodów kominowych, powinno być użytkowane w otwartych przestrzeniach lub w pomieszczeniach dobrze wentylowanych. **BEZWZGLĘDNIIE ZABRONIONE JEST** ustawianie urządzenia w innym niż pionowym ułożeniu.

Wskazówki dotyczące prawidłowej i bezpiecznej instalacji urządzenia:

- Podłącz reduktor do butli z płynnym gazem, tak aby zawór przeciw przechyłowy znajdował się w pozycji pionowej. Podłączenie go w inny sposób może skutkować blokowaniem dopływu gazu do urządzenia. W tym celu użyj odpowiednich narzędzi. Dokręcenie reduktora ręcznie jest niewystarczające i może skutkować wyciekami gazu. Wymiana i/lub podłączenie butli powinno mieć miejsce w miejscach dobrze wentylowanych.
- Pamiętaj aby przed podłączeniem reduktora upewnić się, że gumowe uszczelki znajdują się na swoim miejscu i nie są uszkodzone. Jeśli tak nie jest, urządzenie nie może być używane do chwili wymiany uszczelki.
- Pamiętaj, że butla z gazem powinna stać zawsze w pozycji pionowej, a przewód łączący butlę z palnikiem powinien być ułożony w taki sposób by nie wchodził w kontakt z ostrymi przedmiotami lub krawędziami, a także gorącymi elementami palnika.
- Sprawdź poprawność i szczelność zainstalowanego systemu kontroli sterowania gazem oraz całego układu gazowego urządzenia. W tym celu możesz użyć wody z mydłem lub dedykowanego rozpylacza do wykrywania wycieków gazu. Aby sprawdzić szczelność pokryj wodą z mydłem lub rozpylaczem wszelkie łączenia (**butla-reduktor, reduktor – zawór przechyłowy, zawór przechyłowy - wąż gazowy, wąż gazowy - blok gazowy sterownika, blok gazowy - przewody miedziane iskrownika i palnika głównego, dysza palnika głównego - przewód miedziany**) pomiędzy butlą, a sterownikiem oraz te za blokiem gazowym, a następnie rozpal urządzenie, tak aby gaz wypełnił również odcinek od bloku gazowego do dysz palnika. Jeśli na łączeniach pojawiają się pęcherzyki, oznaczać to będzie, że w tym miejscu znajduje się nieszczelność.
- Zdejmij szyby zgodnie z instrukcjami znajdującymi się na stronie 18, ułóż równomiernie elementy ozdobne na palniku zgodnie z grafiką (rys. 7), po czym zainstaluj je ponownie.

UWAGA: Bezpieczne odległości od materiałów łatwopalnych, które należy zachować zgodnie ze wskazaniami niniejszej instrukcji zostały ustalone na podstawie testów bezpieczeństwa. Materiałami łatwopalnymi możemy nazwać wszystko co może się zapalić, a więc papier, drewno, wszelkiego rodzaju paliwa, plastik, odzież itp. Wyznaczona przestrzeń nie jest ograniczona przez materiały niepalne, ale dotyczy też materiałów łatwopalnych znajdujących się bezpośrednio za przedmiotami niepalnymi, narażonymi na kontakt z urządzeniem.

Jeśli nie jesteś pewny co do charakteru palności jakiegokolwiek materiału w obrębie urządzenia, skonsultuj się z przedstawicielami straży pożarnej.

Pamiętaj, że materiały ognioodporne uważa się za palne pomimo swojej ognioodporności. Mogą być trudne w podpaleniu, ale również się pałą.

UWAGA!

BEZWZGLĘDNIEM ZABRANIA SIĘ UŻYWANIA OGRZEWCZA NA OTWARTEJ PRZESTRZENI W TRAKCIE OPADÓW ATMOSFERYCZNYCH.

PRZECHOWYWANIE OGRZEWCZA NA ZEWNĄTRZ BUDYNKU JEST DOZWOLONE WYŁĄCZNIE PRZY ZAKRYCIU GO DEDYKOWANYM, PRZECIWDZESZCZOWYM POKROWCEM.

W INNYM WYPADKU OGRZEWCZ POWINIEN ZNAJDOWAĆ SIĘ W TAKIM MIEJSCU, W KTÓRYM ZABEZPIECZONY JEST PRZED ZALANIEM I WPŁYWEM NISKICH TEMPERATUR.

URZĄDZENIE ZNAJDUJĄCE SIĘ W STANIE SPOCZYNKU POWINNO BYĆ BEZWZGLĘDNIEM ODCIĘTE OD DOPIŁYWU GAZU. (ZAWÓR GAZU W POZYCJI ZAMKNIĘTEJ), WSZYSTKIE HAMULCE POWINNY BYĆ ZABLOKOWANE, A URZĄDZENIE ZABEZPIECZONE PRZED MOŻLIWOŚCIĄ UPADKU. JEŚLI NIE MA MOŻLIWOŚCI ZABEZPIECZENIA URZĄDZENIA PRZED PRZEWRÓCENIEM SIĘ NA CZAS POZOSTAWIENIA GO BEZ UWAGI, BUTLĘ Z GAZEM NALEŻY ODŁĄCZYĆ I POZOSTAWIĆ JĄ W BEZPIECZNYM MIEJSCU.

WYMOGI DOTYCZĄCE PRZESTRZENI WOKÓŁ OGRZEWCZA WOLNEJ OD MATERIAŁÓW ŁATWOPALNYCH

Gazowy ogrzewacz ogrodowy PATIO został przebadany i dopuszczony do ogrzewania przestrzeni otwartych lub dobrze wentylowanych z zastrzeżeniem zachowania bezpiecznych odległości od materiałów łatwopalnych, jak zostało to pokazane na schematach rys. 3.

Przestrzeń wskazana (rys. 3.) jest minimalną wolną przestrzenią od materiałów łatwopalnych, chyba, że zostanie to zniesione innym zapisem. Niezachowanie powyższych odstępów (wolnej przestrzeni) może skutkować pożarem.

Producent zaleca używanie elementów dekoracyjnych będących w ofercie firmy. Firma Kratki.pl Marek Bał nie ponosi odpowiedzialności za uszkodzenia wynikające z używania elementów dekoracyjnych, innych niż zalecane.

Jeśli elementy dekoracyjne nie zostały zainstalowane przed pierwszą instalacją, w celu ich instalacji należy zdjąć ściany boczne i szyby urządzenia, tak jak zostało to pokazane poniżej.

PIERWSZE URUCHOMIENIE

Przed pierwszym użyciem upewnij się, że wszystkie połączenia indywidualnych elementów systemu zostały wykonane zgodnie z zaleceniami zawartymi w instrukcji. Niewłaściwe podłączenie systemu sterowania gazem może skutkować jego uszkodzeniem.

Przez pierwsze kilka rozpaleń może być wyczuwalny specyficzny zapach, utrzymujący się nawet przez kilka godzin po użytkowaniu urządzenia. To zjawisko jest związane z wypalaniem się farby. Zwierzęta mogą być szczególnie wrażliwe na zapachy wydzielane w trakcie dopalania się farby. Aby przyspieszyć ten proces zaleca się wygrzanie urządzenia na maksymalnej wielkości płomienia przez kilka godzin.

INSTALACJA SYSTEMU STEROWANIA GAZEM

UWAGA!!!

To urządzenie wraz z systemem sterowania gazem może być zainstalowane wyłącznie na ustawieniach fabrycznych. W modelu sterowanym pilotem, na tym etapie nie należy instalować baterii w odborniku. Wcześniejsze podłączenie źródła zasilania może uszkodzić elektronikę systemu.

UWAGA!!!

Poszczególne elementy systemu sterowania gazem powinny być zainstalowane zgodnie z zaleceniami niniejszej instrukcji.

Standardowy system sterowania gazem zawiera w zależności od opcji: sterownik MertikMaxitrol GV32 lub GV60 wraz z odbornikiem B6R-R8U, w którym zainstalowana antena umożliwia sterowanie bezprzewodowym pilotem. Elementy systemu powinny być zainstalowane w miejscach do tego przeznaczonych. Zmiana ich położenia może narazić urządzenie na uszkodzenie ze względu na szkodliwe temperatury lub zalanie.

Urządzenie może pracować wyłącznie z automatyką dostarczoną razem z urządzeniem. Połączenia poszczególnych elementów systemu zostały wykonane w taki sposób, aby zapobiec ich niewłaściwemu podłączeniu.

Pilot nie powinien leżeć dalej niż 6-8 metrów od urządzenia, ponieważ w takiej sytuacji, po kilku godzinach pracy (3-4 h) urządzenie wyłączy się automatycznie.

Należy podłączyć reduktor do butli upewniając się, że uszczelki są na swoim miejscu (Patrz schemat powyżej), jeśli uszczelki są sparciałe bądź uszkodzone lub jeśli, któreś z nich brakuje, nie można używać urządzenia do momentu wymiany uszczelek. Zawór zawsze musi pozostawać w pozycji pionowej po każdym podłączeniu do butli i przez cały okres użytkowania urządzenia.

Podłączenie zaworu w innej pozycji skutkuje zamknięciem dopływu gazu do urządzenia, a tym samym jego wyłączeniem.

UWAGA!!!

Zawór przeciwrzeczylowy jest zabezpieczeniem przed przewróceniem się urządzenia, dzięki czemu w razie przewrócenia się urządzenia, zawór automatycznie odcina dopływ gazu do sterownika, co wygasa płomień. Rys. 8.

UWAGA!!!

Podłączenie urządzenia do źródła gazu powinno przebiegać wyłącznie, kiedy ogrzewacz jest wyłączony, a zawór na butli jest zakręcony.

UWAGA!!!

Zabrania się używania otwartego ognia podczas procesu instalacji lub podłączania butli. Niezastosowanie się do tego zakazu może skutkować pożarem, wybuchem i powodować uszkodzenia mienia,

urazy ciała, a nawet skutkować utratą życia.

PODŁĄCZENIE ZASILANIA

UWAGA! (Dotyczy systemu automatycznego sterowania gazem)

Podłączenie źródła zasilania powinno mieć miejsce już po podłączeniu wszelkich innych elementów systemu sterowania gazem. Upewnij się, że wszelkie elementy systemu sterowania gazem są szczelne i podłączone w taki sposób by mogły pełnić swoje funkcje prawidłowo.

Wersje ogrzewacza Patio wyposażone w automatyczny system sterowania gazem za pomocą pilota posiadają odbiornik B6R-R8U, który jest zasilany czterema bateriami 1.5V AA. Zasilanie pilota realizowane jest za pomocą dwóch baterii 1,5V AAA. Konieczność wymiany baterii pilota jest sygnalizowana przez wskaźnik w prawym górnym rogu ekranu, podczas gdy krótkie sygnały dźwiękowe pojawiające się w ciągu 3 sekund po uruchomieniu procesu rozpalania oznaczają konieczność wymiany baterii w odbiorniku. Zużyte baterie, umieszczone w odbiorniku mogą się przegrzać, rozlać lub nawet eksplodować. Nigdy nie używaj baterii wyeksponowanych na słońce, wilgoć, wysokie temperatury, czy wibracje. Instalować należy wyłącznie baterie tego samego typu i producenta. Nigdy nie instaluj nowych baterii razem z używanymi.

UWAGA!!!

Ogrzewacz jest przystosowany do pracy z butlą LPG 11kg.

Urządzenie jest sprzedawane z kompletną automatyką, zaworem przechyłowym redyktorem i przewodami przyłączeniowymi. Nie należy używać innego węża niż zainstalowany lub wskazany przez producenta ani jakichkolwiek innych elementów systemu.

Przed wymianą butli, upewnij się, że urządzenie nie znajduje się w pobliżu jakichkolwiek źródeł ognia lub innych, mogących wywołać zapłon.

Należy bezwzględnie zamykać zawór zasilania gazem na butli lub regulatorze po każdym użyciu urządzenia.

Jeśli wyczuwalny jest jakikolwiek wyciek gazu, należy bezwzględnie zaprzestać użytkowania urządzenia, jeśli jest uruchomione lub jeśli jest wyłączone, nie należy go uruchamiać. Następnie należy skontaktować się z serwisem.

UWAGA!!!

Zaleca się okresowe sprawdzanie jakości połączeń wszystkich przewodów gazowych łącznie z gumowym wężem elastycznym (przynajmniej raz w miesiącu lub każdorazowo przy wymianie butli). Jeżeli są widoczne pęknięcia, uszkodzenia lub inne ślady zniszczenia elementy powinny zostać wymienione na nowe o tej samej długości i równoważnej jakości.

STEROWANIE ZDALNE

Użytkownik wybierając opcję sterowaną zdalnie otrzymuje wraz z urządzeniem pilot zdalnego sterowania typu B6R-H9.

UWAGA!!!

Pilot B6R-H9 posiadają wbudowany czujnik temperatury wykorzystywany w trybie termostatu. Urządzenie na bieżąco mierzy temperaturę otoczenia i porównuje ją z temperaturą ustawioną na termostacie. Urządzenie należy przechowywać w zaciemnionym miejscu, aby wykluczyć błędy pomiarowe związane z bezpośrednim działaniem promieni słonecznych.

Wolnostojące ogrzewacze ogrodowe PATIO w opcji z modułem GV60 wyposażone są w system sterowania gazem umożliwiając użytkownikowi zdalne rozpalanie kominka oraz pełną kontrolę nad paleniskiem. Aby umożliwić obsługiwanie z poziomu pilota należy upewnić się, że zawór odcinający, zainstalowany na rurze doprowadzającej gaz do kominka jest otwarty.

UWAGA!!!

Pilot powinien być zawsze przechowywany poza zasięgiem dzieci i innych osób nieświadomych, niepotrafiących ocenić konsekwencji swego działania.





UWAGA!!!

Nigdy nie używaj narzędzi do zmiany pozycji pokręteł. Zmiany pozycji pokręteł można dokonywać jedynie ręcznie w przeciwnym wypadku można doprowadzić do uszkodzenia sterownika. W przypadku zablokowania pokręteł skontaktuj się z serwisantem.

Ogrzewacz PATIO wykorzystuje nowoczesne piloty typu B6R-H9 ustawione zgodnie z europejską normą na częstotliwość fal radiowych 868MHz. Dostarczony wraz z kominkiem pilot nie wymaga wprowadzenia nowego kodu transmisji i jest gotowy do użytku.

W przypadku wymiany pilota na nowy należy przeprowadzić procedurę parowania. Aby sparować nowego pilota z ogrzewaczem należy w pierwszej kolejności, wcisnąć i przytrzymać przycisk „RESET” znajdujący się w obudowie odbiornika, aż do momentu usłyszenia dwóch charakterystycznych sygnałów po czym zwolnić przycisk. Czynności tej powinno się dokonać używając do tego celu cienkiego elementu o tępym zakończeniu. W dalszej kolejności, należy z poziomu pilota wcisnąć i przytrzymać przycisk , aż do momentu usłyszenia dwóch krótkich sygnałów oznaczających zsynchronizowanie pilota z odbiornikiem. Jeden długi sygnał informuje, że elementy systemu nie zostały poprawnie sparowanie. Rys. 9.

INFORMACJA

Aby wyświetlić aktualną wersję oprogramowania z którego korzysta pilot, należy jednocześnie wcisnąć przyciski  i . Jednoczesne wciśnięcie przycisków  i  spowoduje wyświetlenie modelu pilota.

Dezaktywacja funkcji pilota

Zainstaluj baterie. Wszystkie dostępne ikony pojawiają się na wyświetlaczu i zaczną migać. W czasie migania ikon wciśnij przycisk odpowiedni dla danej funkcji i przytrzymaj go przez 10 sekund. Ikona odpowiednia dla wybranego przycisku będzie migać, aż do zakończenia procesu dezaktywacji.

Na wyświetlaczu pilota wyświetli się ikona adekwatna dla wybranej funkcji oraz dwie poziome linie. Jeżeli dana funkcja została dezaktywowana to po wciśnięciu przycisku odpowiedzialnego za jej wybór na wyświetlaczu zostaną wyświetlone dwie poziome linie. Po wymianie baterii ustawienia funkcji pozostają bez zmian.

Aktywacja funkcji pilota

Zainstaluj baterie. Wszystkie dostępne ikony pojawiają się na wyświetlaczu i zaczną migać. Wciśnij przycisk odpowiedni dla danej funkcji i przytrzymaj go przez 10 sekund. Ikona odpowiednia dla wybranego przycisku będzie migać, aż do zakończenia procesu aktywacji. Na wyświetlaczu pilota wyświetli się ikona adekwatna dla wybranej funkcji.

UWAGA!!!

Jeżeli przy próbie rozpalania płomień kontrolny zgaśnie, należy odczekać minimum 5 minut przed kolejną próbą rozpalenia kominka.

UWAGA!!!

Jeżeli po czterech próbach rozpalenia w kominku nie nastąpi zapłon płomienia kontrolnego, należy zamknąć zawór odcinający dopływ gazu do urządzenia i skontaktować się z serwisantem.

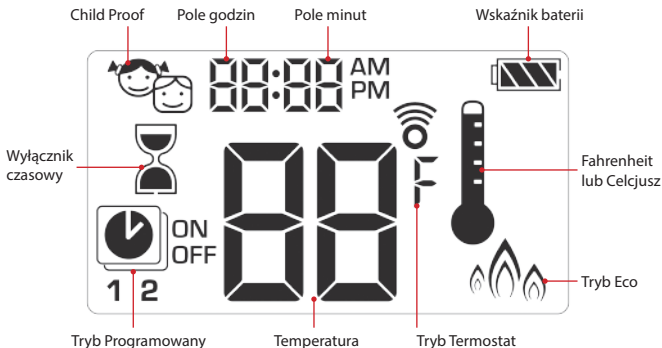

Ustawienie jednostki temperatury

Aby zmienić jednostkę temperatury, należy jednocześnie wcisnąć przyciski ☼ i ☽. Użytkownik ma możliwość wyboru pomiędzy stopniami Celsjusza, a stopniami Fahrenheita.

Wybór °F spowoduje automatyczne ustawienie zegara w formacie 12 godzin, natomiast wybór °C ustawi zegar w formacie 24 godzin.



Ustawienia czasu

1. Aby mieć możliwość ustawienia dnia tygodnia wciśnij jednocześnie przyciski ☼ i ☽.
2. Wciśnij ☼ lub ☽ aby wybrać numer odpowiadający danemu dniu tygodnia (1 – poniedziałek, 2 – wtorek, 3 – środa, 4 – czwartek, 5 – piątek, 6 – sobota, 7- niedziela)
3. Wciśnij jednocześnie przyciski ☼ i ☽. Godziny zaczną migać
4. Ustaw godzinę korzystając za pomocą przycisków ☼ i ☽.
5. Wciśnij jednocześnie przyciski ☼ i ☽. Minut zaczną migać.
6. Ustaw minuty korzystając z przycisków ☼ i ☽.
7. Aby potwierdzić ustawienia wciśnij jednocześnie ☼ i ☽ lub poczekaj.



Child Proof

Włączenie:

Aby aktywować funkcję Child Proof wciśnij jednocześnie przyciski ☺ i ▼.

Na wyświetlaczu pojawi się ikona .

Wyłączenie:

Aby dezaktywować funkcję Child Proof wciśnij jednocześnie przyciski ☺ i ▼.

Ikona  zniknie.



Tryb Manualny

Rozpalanie w kominku za pomocą jednego przycisku (domyślne ustawienia)

- Wciśnij przycisk ☺ aż do usłyszenia dwóch krótkich sygnałów. Rozpoczęcie sekwencji rozpalania potwierdzi pojawienie się na wyświetlaczu migającej ikony palnika. Puść przycisk.
- Rozpalenie płomienia kontrolnego potwierdzi pojedynczy sygnał.
- Po rozpaleniu palnika głównego pilot automatycznie przełączy się w tryb ręczny.



Rozpalanie w kominku za pomocą dwóch przycisków

- Wciśnij jednocześnie przyciski ☺ i ▲ aż do usłyszenia dwóch krótkich sygnałów. Rozpoczęcie sekwencji rozpalania potwierdzi pojawienie się na wyświetlaczu migającej ikony palnika. Puść przycisk.
- Rozpalenie płomienia kontrolnego potwierdzi pojedynczy sygnał.
- Po rozpaleniu palnika głównego pilot automatycznie przełączy się w tryb ręczny.



Informacja:

Aby zmienić sposób rozpalania, należy bezpośrednio po zainstalowaniu baterii w pilocie przytrzymać przez 10 sekund przycisk ☺. Na wyświetlaczu pilota pojawi się symbol „ON” oraz migająca cyfra odpowiadająca aktualnym ustawieniom.

1 – Rozpalanie za pomocą przycisku ☺.

2 – Rozpalanie za pomocą przycisków ☺ i ▲.

Zakończenie procedury zmiany sposobu rozpalania potwierdzi pojawienie się na wyświetlaczu odpowiedniej cyfry.

UWAGA!!!

Jeżeli po kilku próbach rozpalenia nie nastąpi zapłon płomienia kontrolnego należy ustawić

pokręćło zaworu głównego w pozycji „OFF” i zapoznać się z rozdziałem „Możliwe problemy i rozwiązania”.

Tryb czuwania i wyłączenie

Aby spowodować przełączenie się urządzenia w tryb czuwania, należy przytrzymać przycisk , aż do wygaszenia palnika głównego.

Aby wyłączyć urządzenie, należy wcisnąć przycisk . Płomień kontrolny zostanie wygaszony.

Przed próbą ponownego rozpalenia w kominku, należy odczekać 5 sekund.



Ustawianie wysokości płomienia

Aby zwiększyć wysokość płomienia, należy wcisnąć i przytrzymać przycisk .

Aby zmniejszyć wysokość płomienia, bądź wprowadzić kominek w tryb czuwania, należy wcisnąć i przytrzymać  przycisk .



Ustawianie minimalnej i maksymalnej wysokości płomienia

Minimalna wysokość płomienia

Aby zmniejszyć płomień palnika głównego do minimalnej wysokości, należy podwójnie wcisnąć przycisk . Na wyświetlaczu pojawi się symbol „LO”.











Maksymalna wysokość płomienia

Aby zwiększyć płomień palnika do maksymalnej wartości, należy podwójnie wcisnąć przycisk . Na wyświetlaczu pojawi się symbol „HI”.





Wyłącznik czasowy

Włączanie/Ustawienia

1. Wciśnij i przytrzymaj przycisk , aż do pojawienia się ikony . Pole godziny zacznie migać.
2. Wprowadź wartość za pomocą przycisków  i .
3. Aby potwierdzić wciśnij przycisk . Pole minut zacznie migać.
4. Wprowadź wartość za pomocą przycisków  i .
5. Aby potwierdzić wciśnij przycisk  lub zaczekaj.

Włączanie:

Aby dezaktywować wyłącznik czasowy wciśnij przycisk .
Ikona  wraz z czasem odliczania zniknie.



Informacja:

Po upływie czasu odliczania kominek zostanie wygaszony. Wyłącznik czasowy działa jedynie w trybach: Manualny, Termostat i Eko. Maksymalna wartość czasu odliczania wynosi 9 godzin i 50 minut.

Tryby

Tryb Termostat

Temperatura w pomieszczeniu jest mierzona i porównywana z temperaturą ustawioną na termostacie. Wysokość płomienia jest automatycznie regulowana w taki sposób, aby osiągnąć ustawioną temperaturę.



Tryb Programowany

Programy 1 i 2 mogą być dowolnie modyfikowane. Użytkownik ma możliwość ustawienia czasu włączania i wyłączenia kominka przy zadanej temperaturze.



Tryb Eco



Wysokość płomienia regulowana jest pomiędzy jego skrajnymi wartościami. Jeżeli temperatura w pomieszczeniu jest niższa niż temperatura ustawiona na termostacie to wysokość płomienia osiąga swoją maksymalną wartość i pozostaje na wysokim poziomie przez dłuższy okres czasu. Jeżeli temperatura w pomieszczeniu jest niższa niż zadana wówczas wysokość płomienia jest obniżana do minimum na długi okres czasu. Jeden cykl trwa w przybliżeniu około 20 minut.







Tryb Termostat

Włączanie i wyłączenie termostatu

Włączanie:





Wciśnij przycisk . Na wyświetlaczu pojawi się ikona  oraz w pierwszej kolejności temperatura zadana, a następnie aktualna temperatura w pomieszczeniu.

Wyłączanie:

1. Wciśnij przycisk .
2. Wciśnij przycisk  lub .
3. Wciśnij przycisk , aby wejść w tryb Programowany.





Ustawienia termostatu

1. Wciśnij i przytrzymaj przycisk , aż do pojawienia się na wyświetlaczu ikony . Wyświetlana temperatura zacznie migać.
2. Aby ustawić pożądaną temperaturę użyj przycisków  i .
3. Aby potwierdzić wciśnij przycisk  lub poczekaj.







Tryb Programowany

Włączanie trybu programowanego

Wciśnij przycisk . Na wyświetlaczu pojawi się ikona , oraz symbole 1 lub 2 i „ON” lub „OFF”.



Wyłączanie trybu programowanego

1. Wciśnij przycisk  lub , bądź , aby przejść do trybu manualnego.
2. Wciśnij przycisk , aby przejść do trybu termostatu.

Informacja:

Wprowadzenie temperatury włączania dla trybu termostatu powoduje automatyczne ustawienie tej samej wartości dla temperatury włączania trybu programowanego.







Ustawienia domyśle:

Temperatura włączania: 21°C

Temperatura wyłączenia: „-” (tylko płomień kontrolny)





Ustawienia temperatury

1. Wciśnij i przytrzymaj przycisk , aż do pojawienia się na wyświetlaczu migającej ikony . Zostanie wyświetlony symbol „ON” oraz temperatura włączania (ustawiona w trybie termostatu).
2. Aby kontynuować wciśnij przycisk , lub poczekaj. Na wyświetlaczu pojawi się ikona , symbol „OFF” oraz migająca wartość symbolizująca temperaturę wyłączenia.
3. Ustaw żądaną temperaturę wyłączenia za pomocą przycisków  lub .
4. Aby potwierdzić wciśnij .



Ustawienia dni









5. Na wyświetlaczu zacznie migać symbol „ALL”. Wciśnij przycisk  lub  aby wybrać jedną z trzech dostępnych opcji wprowadzania (ALL, SA:SU, 1, 2, 3, 4, 5, 6, 7).
6. Aby potwierdzić wciśnij .

Symbole SA:SU oznaczają odpowiednio sobotę i niedzielę. Poszczególne cyfry odpowiadają dniom tygodnia (np. 1 - poniedziałek, 2 - wtorek, 3 - środa, 4 - czwartek, 5 - piątek, 6 - sobota, 7 - niedziela).











Ustawienia czasu włączania (Program 1)

Wybrano opcję „ALL”

7. Na wyświetlaczu pojawi się ikona , 1, „ON”, następnie przez chwilę zostanie wyświetlony symbol „ALL”. W dalszej kolejności zacznie migać pole godziny.
8. Ustaw godzinę za pomocą przycisków  i .
9. Aby potwierdzić wciśnij . Na wyświetlaczu pojawi się ikona , 1, „ON”, następnie przez chwilę ponownie zostanie wyświetlony symbol „ALL”. W dalszej kolejności zacznie migać pole minut.
10. Ustaw minuty za pomocą przycisków  i .
11. Aby potwierdzić wciśnij .



Ustawienia czasu wyłączenia (Program 1)

12. Na wyświetlaczu pojawi się ikona , 1, „OFF”, następnie przez chwilę zostanie wyświetlony symbol „ALL”. W dalszej kolejności zacznie migać pole godziny.
13. Ustaw godzinę za pomocą przycisków  i .
14. Aby potwierdzić wciśnij . Na wyświetlaczu pojawi się ikona , 1, „OFF”, następnie przez chwilę ponownie zostanie wyświetlony symbol „ALL”.
W dalszej kolejności zacznie migać pole minut.
15. Ustaw minuty za pomocą przycisków  i .
16. Aby potwierdzić wciśnij .



Informacja:

- W dalszej kolejności użytkownik może wprowadzić ustawienia czasu włączenia i wyłączenia dla Programu 2. Jeżeli tego nie zrobi Program 2 pozostanie nieaktywny.
- Ustawienia temperatury włączenia i wyłączenia dla Programów 1 i 2 są takie same dla wszystkich opcji (**ALL, SA:SU, 1, 2, 3, 4, 5, 6, 7**). Wprowadzenie nowych ustawień dla temperatury włączenia i/lub wyłączenia automatycznie ustawia zadane wartości jako domyślne.
- Wprowadzenie nowych ustawień dla czasu włączenia i wyłączenia dla Programów 1 i 2 spowoduje ustawienie nowych wartości jako domyślne. Aby przywrócić ustawienia fabryczne dla Programów 1 i 2, należy zresetować pilota poprzez wyjęcie baterii.

Opcja pomocnicza

Opcja ta dostępna jest jedynie w przypadku wkładów gazowych posiadających więcej niż jeden palnik.

W przypadku serii Patio funkcja pozostaje nieaktywna.



Tryb Eco

Włączanie:

Wciśnij przycisk . Na wyświetlaczu pojawi się ikona .

Wyłączanie:

Wciśnij przycisk . Ikona  zniknie z wyświetlacza.



WYMIANA BATERII

Zużyte baterie znajdujące się w odbiorniku, pilocie, bądź module zasilającym mogą ulec przegrzaniu, rozlaniu, a nawet eksplozji. Nie należy instalować w urządzeniu baterii, które były narażone na działanie słońca, wilgoci, wysokiej temperatury, czy wstrząsów. Należy instalować jedynie baterii tego samego typu i tego samego producenta. Nie należy instalować baterii nowych wraz ze zużyтыми. Pilot zasilany jest dwoma bateriami typu AAA. Odbiornik B6R-R8U i opcjonalny moduł zasilania G60-ZB90 zasilany jest czterema bateriami 1,5V typu AA. Żywotność baterii pilota i odbiornika szacowana jest na około 1 sezon grzewczy. Producent urządzenia zaleca stosowanie baterii alkalicznych ze względu na mniejsze ryzyko związane z ich rozszczelnieniem. Dopuszczalne jest także stosowanie akumulatorów. Przy demontażu baterii nie należy stosować narzędzi, które mogą spowodować zwarcie. Wymiana baterii za pomocą obiektów przewodzących prąd może trwale uszkodzić elektroniczne elementy pilota oraz odbiornika.

Wymiana baterii w pilocie:

- Usunąć pokrywę znajdującą się na tylnej ścianie pilota.
- Delikatnie wyjąć zużyte baterię typu AAA z pilota.
- Zainstalować nowe baterie typu AAA zwracając uwagę na oznaczenie biegunów (+/-).
- Założyć ponownie pokrywę na tylną ściankę pilota

Wymiana baterii w odbiorniku/module zasilającym:

- Otworzyć drzwiczki szafki rozdzielczej.
- Ostrożnie wyjąć odbiornik B6R-R8U /moduł zasilający G60-ZB90.
- Usunąć pokrywę.
- Usunąć cztery zużyte baterie typu AA i zainstalować nowe zwracając uwagę na oznaczenia biegunów (+/-) na obudowie odbiornika/modułu zasilającego.
- Założyć ponownie pokrywę na obudowę odbiornika/modułu zasilającego.

UWAGA!!!

Wymianę baterii w odbiorniku/module zasilającym można dokonać jedynie na wychłodzonym kominku przy odciętym dopływie gazu.

UWAGA!!!

Baterie zaliczane są do niebezpiecznych odpadów chemicznych, dlatego po ich wykorzystaniu, nie należy ich wyrzucać wraz z innymi odpadami z gospodarstwa domowego.

STEROWANIE RĘCZNE

Użytkownik wybierając opcję ze sterowaniem ręcznym otrzymuje urządzenie wyposażone w sterownik GV32. Przed rozpoczęciem obsługi modułu sterującego zapoznaj się z niniejszą instrukcją. Postępowanie wbrew instrukcji lub niezgodnie z instrukcją może doprowadzić do uszkodzenia elementów systemu sterowania gazem lub samego urządzenia, a także spowodować pożar, uszkodzenia mienia lub utraty zdrowia.

INSTRUKCJA OBSŁUGI MODUŁU STEROWANIA RĘCZNEGO

Rozpalanie urządzenia powinno przebiegać według poniższych instrukcji. System kontroli gazu GV32 został zaprojektowany tak aby całkowicie wyeliminować konieczność jego konserwacji oraz jakiegokolwiek regulacji. Pokręta są niedemontowalne. Ich demontaż skutkuje uszkodzeniem urządzenia. Nigdy nie próbuj otwierać lub naruszać w jakikolwiek sposób zaworu lub innych jego elementów konstrukcyjnych.

Rozpalanie urządzenia:

1. Przekręć lekko pokrętko „ON/OFF Knob A” przeciwnie do ruchu wskazówek zegara w kierunku pozycji **IGNITION (ZAPŁON)** aż do jego zatrzymania. Następnie wciśnij pokrętko i przytrzymaj przez 5

- sekund (gaz dopłyne wyłącznie do palnika kontrolnego).
2. W dalszym ciągu przytrzymaj wciśnięte pokrętło i jednocześnie przekręcaj je dalej w kierunku pozycji **PILOT** (aktywuje to piezozapalacz palnika kontrolnego). Przytrzymaj wciśnięte pokrętło w tej pozycji przez kolejne 10 sekund aż do momentu zapłonu palnika kontrolnego (jeśli pilot nie zapali się, powtórz procedurę niezwłocznie z jednocześnie wciśniętym pokrętle).
 3. Po zapłonie palnika kontrolnego, zwolnij pokrętło i przekręć je przeciwnie do ruchu wskazówek zegara dalej aż do pozycji **ON** (uruchomi to przepływ gazu również do palnika głównego).

Wyłączenie urządzenia:

1. Przekręć pokrętło „**ON/OFF Knob A**” zgodnie z kierunkiem ruchu wskazówek zegara aż do zatrzymania się w pozycji **PILOT**.
2. Wciśnij lekko pokrętło i kontynuuj przekręcanie go zgodnie z kierunkiem ruchu wskazówek zegara od pozycji **PILOT** do pozycji **OFF**.

Ponowna procedura rozpalenia palnika kontrolnego może zostać powtórzona w momencie dostatecznego wychłodzenia termopary palnika kontrolnego (okres do jej wychłodzenia może być różny w zależności od typu użytej termopary). Po całkowitym wyłączeniu urządzenia, ponowne rozpalenie jest możliwe po ok. 1 minucie (czas potrzebny na wychłodzenie termopary).

Regulacja płomienia / przepływu gazu:

Regulacja płomienia odbywa się za pomocą pokrętła „**Temperature Knob B**”.

W celu regulacji płomienia i mocy urządzenia należy ręcznie przekręcić **Temperature Knob B** w kierunku przeciwnym do ruchu wskazówek zegara (zwiększanie płomienia) lub zgodnie z kierunkiem ruchu wskazówek zegara (zmniejszenie płomienia). Aby całkowicie zamknąć dopływ gazu do palnika głównego, **ON/OFF Knob A** musi być przekręcone do pozycji **PILOT**.

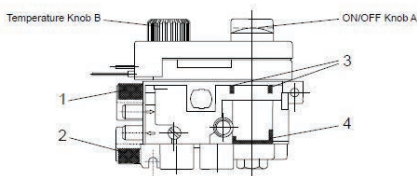

Rys. 12. Schemat sterownika GV32

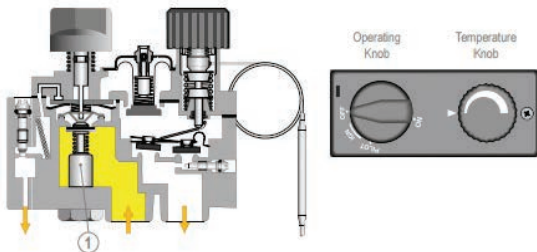

OFF – wyłączenie

Pokrętko ON/OFF Knob jest w pozycji zamkniętej.

Zawór termoelektryczny palnika kontrolnego jest zamknięty (**poz 1.**)

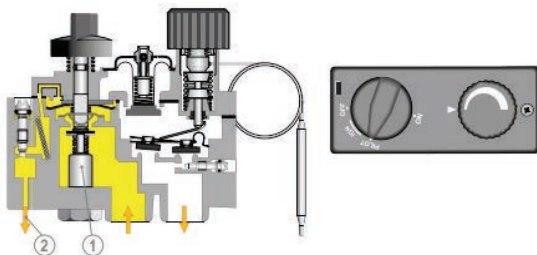

Rozpalanie

Pokrętko ON/OFF Knob jest w pozycji PILOT i jest wciśnięte.

Zawór termoelektryczny jest otwarty (**poz 1.**), następuje dopływ gazu do palnika kontrolnego. (**poz 2.**)

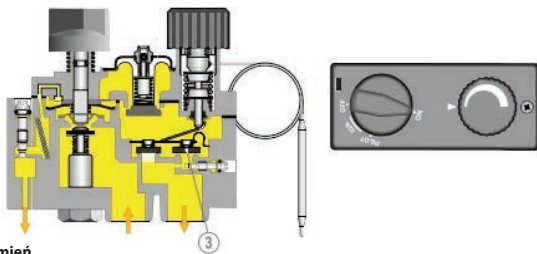

Niski płomień

Pokrętko ON/OFF jest w pozycji ON.

Pokrętko regulacji płomienia Temperature Knob jest przykręcone zgodnie z kierunkiem ruchu wskazówek zegara. Gaz przepływa przez zawór ON/OFF. (**poz. 3**)

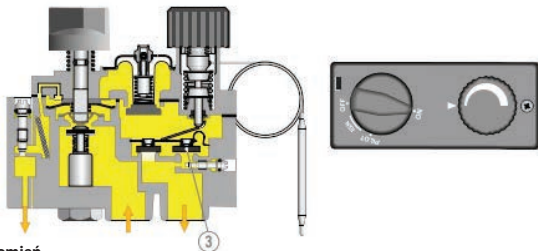

Wysoki płomień

Pokrętko ON/OFF jest w pozycji ON.

Pokrętko regulacji płomienia Temperature Knob jest przykręcone w kierunku przeciwnym do ruchu wskazówek zegara. Gaz przepływa przez zawór niskiego płomienia ON/OFF (**poz. 3**) oraz zawór modulacji wysokiego płomienia (**poz. 4**).

Rys. 11. Schemat poglądowy uruchamiania urządzenia i regulacji płomienia.

KONSERWACJA

UWAGA!!!

Wszelkie prace konserwacyjne powinny być przeprowadzane na wychłodzonym urządzeniu przy odciętych dopływie gazu i odłączonym zasilaniu.

UWAGA!!!

Konserwacji ogrzewacza może dokonać jedynie wykwalifikowany serwisant.

- Urządzenie należy poddawać okresowym przeglądom minimum raz w miesiącu lub przy każdej wymianie butli.
- Czyszczenie powinno mieć miejsce regularnie lub w miarę pojawiania się kurzu lub brudu na urządzeniu.
- Szyby posiadające pęknięcia i rysy powinny być niezwłocznie wymieniane na nowe.
- Zabrania się wprowadzania jakichkolwiek zmian w konstrukcji urządzenia.
- Ogrzewacza nie należy czyścić przy użyciu środków o działaniu żrącym.
- W przypadku wymiany poszczególnych elementów, należy używać tylko oryginalnych części dostępnych u producenta.

Lista czynności kontrolnych:

Lp.	Zakres	Czynności
1	Kontrola ogólna	<p>Przeprowadź procedurę rozpalania w ogrzewaczu.</p> <p>Sprawdź poprawność działania wszystkich systemów zabezpieczających.</p> <p>Sprawdź, czy płomień palnika głównego pali się stabilnie. Sprawdź, czy główny palnik pali się równomiernie.</p> <p>Sprawdź, czy baterie w odborniku i pilocie nie wymagają wymiany (Tylko system automatycznego sterowania gazem).</p> <p>Sprawdź poprawność działania wszystkich trybów w pilota (Tylko system automatycznego sterowania gazem).</p>
2	Kontrola szyby	<p>Sprawdź, czy szyba nie posiada pęknięć.</p> <p>Sprawdź stopień zabrudzenia szyby. W razie konieczności wyczyść szybę.</p>
3	Kontrola systemu sterowania gazem	<p>Sprawdź szczelność połączeń gazowych.</p> <p>Sprawdź, czy wentylacja komory butli nie jest zablokowana.</p> <p>Sprawdź, czy przewody łączące sterownik z odbornikiem nie są uszkodzone.</p> <p>Sprawdź, czy elementy systemu sterowania gazem nie są narażone na działanie wysokiej temperatury.</p> <p>Sprawdź, czy komora wewnętrzna i elementy w niej zainstalowane nie są narażone na działanie wilgoci. Sprawdź czy przewody połączeniowe nie noszą śladów korozji.</p>
4	Kontrola komory spalania	<p>Sprawdź, czy palnik kontrolny nie jest przysłonięty przez elementy dekoracyjne.</p> <p>Sprawdź, czy termopara jest w zasięgu płomienia kontrolnego.</p> <p>Sprawdź, czy komora spalania nie wymaga czyszczenia.</p> <p>Sprawdź, czy wszystkie otwory doprowadzające powietrze do komory spalania są drożne. W razie konieczności udroźnij otwory.</p> <p>Sprawdź, czy komora spalania nie nosi śladów korozji. Wrazie potrzeby usuń korozję i pokryj ubytki nową warstwą farby kominkowej.</p> <p>Sprawdź czy główny palnik zapala się płynnie.</p>
5	Kontrola urządzeń sterującego	<p>Sprawdź, czy antena odbornika nie jest uszkodzona (Tylko system automatycznego sterowania gazem).</p>

5	Kontrola urządzeń sterującego	<p>Sprawdź, czy w obwodach nie występują przebicia (Tylko system automatycznego sterowania gazem).</p> <p>Sprawdź, czy elementy systemu sterującego nie są narażone na przegrzanie.</p>
6	Elementy dekoracyjne	<p>Sprawdź, czy elementy dekoracyjne nie wymagają czyszczenia.</p> <p>Sprawdź, czy elementy dekoracyjne nie stykają się z szybą.</p> <p>Sprawdź, czy elementy dekoracyjne nie zasłaniają otworów dopowietrzających palenisko.</p> <p>Sprawdź, czy elementy dekoracyjne nie uległy uszkodzeniu.</p>

OCHRONA ŚRODOWISKA

- Wszelkie elementy opakowania, w których dostarczono ogrzewacz gazowy powinny zostać zutylizowane w odpowiedni dla ich rodzaju sposób.
- Ze względu na zawartość metali ciężkich baterie zaliczana są do niebezpiecznych odpadów chemicznych, dlatego po ich wykorzystaniu, należy je wrzucić do specjalnych pojemników na odpady niebezpieczne.
- Jeżeli eksploatacja urządzenia dobiegła końca, należy poddać je utylizacji. Użytkownik zobowiązany jest przekazać kominek do odpowiedniej instytucji zajmującej się recyklingiem tego typu urządzeń.



CAUTION



A HOT GLASS MAY CAUSE BURNS

**DO NOT TOUCH THE GLASSES
BEFORE THEY COOL DOWN**

NEVER LEAVE CHILDREN AND OTHER PERSONS WHO MIGHT BE UNAWARE OF THE RISK IN THE VICINITY OF THE WORKING DEVICE.

CAUTION!

THE DEVICE IS HOT DURING OPERATION!

AS A RESULT OF CONTACT WITH HOT SURFACES OF THE DEVICE, BURNS MAY OCCUR. CHILDREN, ELDERLY PERSONS (OR OTHER PERSONS WHO NEED CARE), ANIMALS, CLOTHING, FLAMMABLE FURNITURE, ANY FUEL OR OTHER FLAMMABLE MATERIALS SHOULD NOT BE IN THE VICINITY OF THE DEVICE.

REMEMBER TO TAKE PROPER CARE OF THE MAINTENANCE OF THE DEVICE IN ACCORDANCE WITH THE RECOMMENDATIONS OF THIS MANUAL!

Read the whole manual and share it with every possible user of the device before using the device.

Any modifications to this device are strictly forbidden. Never attempt to tamper with the device or any part of it. Any changes or modifications will void the warranty immediately and void any device certificates.

The device must only be installed and serviced only by a qualified installer.

Thank you for purchasing PATIO garden gas heater. This device has been designed for your safety and comfort. We are confident you will be satisfied with your choice thanks to the commitment we have put into the design and production of this device. Please read this manual thoroughly before installation and use. If you have any questions or concerns, please contact our technical department. Any additional information is available online at www.kratki.pl.

Kratki.pl Marek Bal is a well-known manufacturer of heating equipment in both Poland and Europe. Our products are manufactured based on strict standards. Each garden heater manufactured by the

factory is subjected to quality control during which it undergoes rigorous safety tests. The use of the highest quality materials for our production ensures smooth and reliable operation of the device by end users. This manual contains all of the information necessary for proper installations, operation and maintenance of the PATIO free-standing gas garden heater.

The gas-fired PATIO garden heater is an open device, without an exhaust system, designed to heat open and/or ventilated spaces. Very low emission factors guarantee safety even when used in small, ventilated and covered spaces. The heater meets strict requirements of European directives on safety and the environment. The device has been designed and tested in accordance with the EN 14543 Requirements for C3-C4 condensing hydrocarbon gases burning devices - Umbrella Terrace Heaters - Infra-red emitters without flue pipe used outdoors or in well ventilated spaces. Please read this manual thoroughly before its installation and use. The information contained in this manual will allow for trouble-free operation of the device. The manual should be retained for the entire life of the unit.

The PATIO garden gas heater has been designed to be supplied with propane or a mixture of propane butane gas. This device is available in several versions depending on the control options, glazing type and colour preferences. Regardless of the version, the PATIO heater is equipped with a fully secure, advanced gas control system in two variants - manually controlled or controlled by a remote control.

PATIO / PATIO MINI

Controlling	Category	Pressure / Gas	Countries of destination
GV60 automatic control <input type="checkbox"/>	I3B/P <input type="checkbox"/>	30 mbar, G30 <input type="checkbox"/>	BE, CY, CZ, DK, EE, ES, FR, GB, GR, HU, IE, IT, LT, NL, NO, PT, RO, SE, SI, SK,
		37 mbar, G30 <input type="checkbox"/>	PL
		50 mbar, G30 <input type="checkbox"/>	AT, CH, DE, FR, SK
GV32 manual control <input type="checkbox"/>	I3P <input type="checkbox"/>	30 mbar, G31 <input type="checkbox"/>	FI, NL, RO
		37 mbar, G31 <input type="checkbox"/>	BE, CH, CY, CZ, ES, FR, GB, GR, IE, IT, LT, HR, NL, PL, PT, SI, SK
		50 mbar, G31 <input type="checkbox"/>	AT, CH, DE, NL
	I3+ <input type="checkbox"/>	30 mbar, G30 <input type="checkbox"/>	BE, CY, CZ, DK, EE, ES, FR, GB, GR, HU, IE, IT, LT, NL, NO, PT, RO, SE, SI, SK
		37 mbar, G31 <input type="checkbox"/>	BE, CH, CY, CZ, ES, FR, GB, GR, IE, IT, LT, HR, NL, PL, PT, SI, SK

Manufacturer data:
Contact details:

Kratki.pl Marek Bal
Kratki.pl Marek Bal
ul. Gombrowicza 4, 26-660 Wsola, Polska
tel. +48 48 384 44 88
fax +48 48 384 44 88
www.kratki.com

European standard

EN 14543 + A1

INSTALLATION

Your device has been designed to work with gas and pressure type according to the information table below. Do not use other types of gas or gases with different pressures than those listed below!

THIS HEATER MUST BE INSTALLED AND/OR SERVICED BY A QUALIFIED SPECIALIST. DO NOT TAKE ANY ATTEMPT TO MODIFY THE STRUCTURE OF THE DEVICE OR ITS COMPONENTS. ANY MODIFICATION CAUSE IMMEDIATE LOSS OF WARRANTIES AND CERTIFICATES.

NOTE: IGNORING THE RECOMMENDATIONS INCLUDED IN THIS MANUAL IN RESPECT OF INSTALLATION AND OPERATION OR IGNORING THE RECOMMENDATIONS CONCERNING PERMITTED PARTS AND ACCESSORIES FOR THIS DEVICE MAY CAUSE SERIOUS INJURY OR DAMAGE TO PROPERTY.

THIS DEVICE HAS BEEN DESIGNED IN ACCORDANCE WITH THE RESTRICTIVE SAFETY STANDARDS REQUIREMENTS AND HAS BEEN TESTED AND CERTIFIED BY A NOTIFICATION BODY ACCORDING TO PN-EN 14543.

GENERAL INFORMATION

IMPORTANT: KEEP THIS MANUAL!

It is important to periodically check the correct functioning and integrity of the gas control system components, as well as the structure components and glazing for any damage. It is very important that the gas control system remains intact and free from any damage. Only qualified service technicians can service this device. Failure to follow these rules can result in serious health loss or even death and property damage.

Installation and use must be in accordance with the applicable national construction law. Your authorized dealer can help you determine what safety precautions to take during installation or use. In some cases, it may be necessary to obtain a permit for the installation or operation of such a device. Always consult an authorized reseller or building inspector to determine what regulations apply to the use and/or installation of your device in your area. In the absence of regulations governing installation and use, the manual and the fire safety code must be followed strictly.

Do not switch on the device if any of its components have been previously dismantled, damaged or destroyed. Before re-use, replace the missing or damaged part with the original replacement specified by the manufacturer.

If the device has been flooded, especially the gas control system or the burner, turn off the device and consult the service department or a qualified technician to verify that reuse will require replacement of any of the system components.

SAFETY INFORMATION

Only for outdoor use or use in well ventilated areas! Well ventilated space must have 25% of its area exposed. This surface is determined based on the sum of the wall surface areas of a given usable space.

Due to the possibility of high temperatures occurring, especially on glass panes, all flammable materials should be located at a safe distance from the device. Children, the elderly and other persons unaware of the risk, should be advised and warned of the possibility of high temperatures of the device during its operation and immediately after its operation has been finished, and should avoid contact

with the device to prevent burns and ignition of clothing.

Use only the type of gas and type of gas cylinder specified by the manufacturer. In case of strong, tempestuous wind, protect the device from overturning.

Small children, infants, disabled persons and other persons requiring special attention present in the device area should be subject to special supervision. These persons may be particularly exposed to accidental contact with the device. If necessary, consider using protective barriers to limit access to the device.

NEVER COVER THE VENTILATION HOLES OF THE CYLINDER ROOM!

Do not touch or lean on any components, especially the glasses. NOTE: The glasses in the device cannot be replaced by any other glasses than those supplied by or recommended by the manufacturer.

Under no circumstances can you use solid fuels (wood, paper, coal, etc.) in this device. **IT IS STRICTLY FORBIDDEN** to use any liquid fuel or other flammable materials to start the operation of the device!

To avoid accidents, it is not advisable to allow unauthorized use of the device. For safety reasons, always use gloves and goggles for maintenance work.

CAUTION!

- Disconnect the gas supply to the device before replacing the battery, the controller, or the receiver.
- Always make sure the gas supply is cut off before checking, servicing, or cleaning the device.

ELEMENTS OF THE SET - FIRST UNPACKING OF THE PURCHASED HEATER

If any damage or deficiencies are noted during the inspection of the package, contact your authorized reseller.

Please make sure that none of the components have been damaged during transportation. The inspection should take place in the presence of the supplier. The purchased heater should include a complete gas cylinder connection set.

FOR OPTION WITH REMOTE CONTROL:

- MERTIK MAXITROL B6R-R8U receiver and complete remote control system equipped with a MERTIK MAXITROL GV60M1 controller and a remote control.
- Installation and operating manuals.
- Steel body with wheels.
- 0.6 m hose with reducer and anti-tilt safety valve.

FOR OPTION WITH MANUAL CONTROL:

- Complete and ready-to-use burner with full gas control system equipped with the MERTIK MAXITROL GV32 controller.
- Installation and operating manuals.
- Steel body with wheels.
- 0.6 m hose with reducer and anti-tilt safety valve.

The PATIO gas garden heater is designed for your comfort; therefore there are two control options: manual control and wireless remote control. The device is equipped with a modern gas control system to prevent uncontrolled gas leaks.

INSTALLATION - INTRODUCTION

The connection of the heater to the LPG cylinder and its regulation and leak tightness testing

should only be carried out by authorized gas appliance installers or authorized service technicians in accordance with the applicable regulations; the above should be confirmed on the product warranty card. Lack of such confirmation voids the warranty!

INSTALLATION OF THE EQUIPMENT AND STORAGE OF THE CYLINDER SHOULD BE COMPATIBLE WITH THE APPLICABLE LAW REGULATIONS.

The device has an open combustion chamber without the option of connecting it to a flue duct. The PATIO heater is sold with a pre-installed gas control system, but before using it for the first time it is advisable to check the tightness of the system for possible leakage occurred in transport. All instructions for proper connection of the system, installation of walls, doors and glazing can be found below.

REMARKS ON THE TRANSPORT OF THE DEVICE:

This device is equipped with wheels for its easy transport. Before moving the heater, make sure all the wheel brakes are unlocked, the gas supply is cut off and the door is closed. If the unevenness or slope of the surface is significant, remove the gas cylinder before moving the heater for your own safety and transport the cylinder separately. Transporting the device while it is in operation is strictly forbidden. Once the heater is located in the desired position, lock the brakes on at least two of its wheels.

RULES FOR INSTALLATION

Installation should be carried out in accordance with national or regional law. In the absence of such regulations, the rules in this manual and the fire safety codes must be followed.

This device has been tested for quality and safety and certified by a notified body.

CAUTION!

The heater is designed to work with an 11-kilo gas cylinder designed to store a mixture of propane-butane gas. Flexible connecting pipe should be used for LPG! The device is sold with complete automation and cables connecting the main and the control burners to the controller. Do not use replacement parts other than those installed or supplied by the manufacturer.

CHOOSING THE LOCATION OF THE PATIO GARDEN HEATER

The PATIO gas garden heater is a mobile device that can be moved to any selected location. However, there are certain restrictions that must be strictly applied. The device should be kept away from flammable materials due to high temperatures on its external surfaces, especially glasses; due to open combustion chamber without the possibility of connecting to flue gas ducts the device should be used in open spaces or in well ventilated rooms. IT IS ABSOLUTELY PROHIBITED to place the device in other than vertical position.

Tips for correct and safe installation:

- Connect the reducer to the liquid gas cylinder so that the tilting valve is in upright position. Connecting it in another way can block the gas supply to the device. Use the appropriate tools to carry out these activities. Tightening the reducer by hand only is insufficient and may result in gas leakage. Replacement and/or connection of the cylinder should take place in well ventilated areas.
- Before connecting the reducer remember to ensure that the rubber gaskets are in place and are not damaged. If this is not the case, the device cannot be used until the gasket is replaced.
- Keep in mind that the gas cylinder should always be in upright position and that the connecting cable between the cylinder and the burner should run in the manner so as not to come in contact with sharp objects or edges or the hot parts of the burner.
- Check the correct operation and tightness of the installed gas control system as well as the entire gas

system of the device. For this purpose you can use soapy water or a dedicated spray to detect gas leaks. To check the tightness, cover with soapy water or atomizer all the connections (cylinder-reducer, reducer-tilt valve, tilt valve - gas hose, gas hose - controller gas unit, gas unit - copper conductors of the magneto and the main burner, main burner nozzle - copper conductor) between the cylinder and the control and the ones located behind the gas unit, and then fire the device so that the gas also fills the section from the gas unit to the burner nozzles. If bubbles appear on the connections, this will indicate that there is a leak in the area.

- Remove the glass according to the instructions on page 18, place the decorative elements on the burner evenly according to the image (fig. 7) and then reinstall.

UWAGA: Bezpieczne odległości od materiałów łatwopalnych, które należy zachować zgodnie ze wskazaniami niniejszej instrukcji zostały ustalone na podstawie testów bezpieczeństwa. Materiałami łatwopalnymi możemy nazwać wszystko co może się zapalić, a więc papier, drewno, wszelkiego rodzaju paliwa, plastik, odzież itp. Wyznaczona przestrzeń nie jest ograniczona przez materiały niepalne, ale dotyczy też materiałów łatwopalnych znajdujących się bezpośrednio za przedmiotami niepalnymi, narażonymi na kontakt z urządzeniem.

Jeśli nie jesteś pewny co do charakteru palności jakiegokolwiek materiału w obrębie urządzenia, skonsultuj się z przedstawicielami straży pożarnej.

Pamiętaj, że materiały ognioodporne uważa się za palne pomimo swojej ognioodporności. Mogą być trudne w podpaleniu, ale również się pałą.

CAUTION!

IT IS ABSOLUTELY PROHIBITED TO USE THE HEATER ON OPEN SPACE DURING ATMOSPHERIC PRECIPITATION.

STORAGE OF THE HEATER OUTDOORS IS ALLOWED ONLY IF THE HEATER IS COVERED WITH A DEDICATED RAIN PROTECTING COVER.

IN OTHER CASE, THE HEATER SHOULD BE PLACED IN A LOCATION WHICH IS PROTECTED AGAINST FLOODING AND INFLUENCE OF LOW TEMPERATURES.

WHEN NOT OPERATING, THE DEVICE MUST ABSOLUTELY BE CUT OFF FROM GAS SUPPLY. (GAS VALVE IN THE CLOSED POSITION), ALL BRAKES SHOULD BE LOCKED, AND THE DEVICE PROTECTED AGAINST FALL. IF THERE IS NO POSSIBILITY TO PROTECT THE DEVICE AGAINST FALL FOR THE TIME WHEN THE DEVICE IS NOT SUPERVISED THE GAS CYLINDER IS TO BE DISCONNECTED AND MOVED TO A SAFE PLACE.

REQUIREMENTS REGARDING SPACE AROUND THE HEATER FREE FROM FLAMMABLE MATERIALS

The PATIO garden gas heater has been tested and approved for heating open or well ventilated areas, subject to keeping safe distance from flammable materials, as shown in the diagrams below.

The space indicated above is the minimum free space to be from flammable materials unless otherwise noted. Failure to keep the above-indicated distances may result in fire. Fig. 3

The manufacturer recommends the use of ornamental elements from the company offer. The Marek Bal Kratki.pl company is not responsible for damage caused by the use of ornamental elements other than recommended.

If ornamental elements have not been installed before the first installation, the side walls and glass of the unit should be removed for installation as shown below.

START-UP

Before using the device for the first time, make sure that all the connections to the individual system components have been made in accordance with the instructions in the manual. Incorrect connection of the gas control system can result in its damage.

For the first few starts, a specific smell can be detected, lasting up to several hours after use. This phenomenon is related to the burning of paint. Animals may be particularly susceptible to the odours generated during the paint burning. To speed up this process, it is recommended to warm up the device to a maximum flame size for several hours.

INSTALLING THE GAS CONTROL SYSTEM

CAUTION!!!

This device and the gas control system can only be installed on factory settings. In the model controlled by the remote control, do not install batteries in the receiver at this stage. Earlier connection to the power source may damage the electronics of the system.

CAUTION!!!

The components of the gas control system should be installed in accordance with the instructions in this manual.

Standard gas control system includes, depending on the option: the MertikMaxitrol GV32 or GV60 controller and the B6R-R8U receiver, in which the installed antenna enables wireless remote control. System components should be installed in their designated areas. Changing their location may expose the device to damage due to harmful temperatures or flooding.

The device can only work with the automation provided with the device. Connections of individual components of the system have been made in such a way as to prevent them from being connected improperly.

The remote control should not be more than 6-8 meters away from the device, in this instance, after several hours (3-4 hours), the device will shut down automatically.

Connect the reducer to the cylinder making sure that the gaskets are in place (see the diagram above). If the gaskets are shrivelled or damaged or if any of them are missing, the device cannot be used until the gaskets are replaced. The valve must always remain/stay in a vertical position after each connection to the cylinder and throughout the lifetime of the device. Connecting the valve in a different position results in cutting off the gas supply to the device and thus shutting down the device.

CAUTION!!!

The anti-tilt valve is a safety device against overturning of the device, so that when the device overturns, the valve automatically cuts off the gas supply to the controller and this extinguishes the flame. Fig. 8.

CAUTION!!!

The connection to the gas source should only be made when the heater is off and the cylinder valve is closed.

CAUTION!!!

It is forbidden to use open fire during the process of installing or connecting the cylinder. Failure to comply with the above may result in fire, explosion and property damage, personal injury, or even death.

POWER SUPPLY CONNECTION

CAUTION! (Applies to automatic gas control system)

The connection of the power source should be carried out after all other components of the gas control system have been connected. Make sure all the elements of the gas control system are tight and connected so that they can function properly.

Patio heater models equipped with an automatic gas control system with remote control feature a B6R-R8U receiver that is powered by four 1.5V AA batteries. The remote control is powered with two 1.5 AAA batteries. The need to replace the remote battery is signalled by an indicator in the upper right corner of the screen, while short beeps appearing within 3 seconds after the firing process is started mean that the receiver battery needs to be replaced. Used batteries in the receiver may overheat, spill or even explode. Never use batteries exposed to sun, moisture, high temperatures or vibrations. Only install batteries of the same type and by the same manufacturer. Never install new batteries with the used ones.

CAUTION!!!

The heater is designed to work with an 11-kg-LPG cylinder.

The device is sold with complete automation, anti-tilt valve, reducer and connecting cables. Do not use any other hose or any other system components than the ones installed or indicated by the manufacturer.

Before replacing the cylinder, make sure the device is not near any fire sources or other sources that may ignite.

It is essential to close the gas supply valve on the cylinder or the regulator after each use of the device.

If there is any gas leak, it is absolutely necessary to stop using the device if it is running and if it is off, do not start it. Then contact the service.

CAUTION!!!

It is recommended to periodically check the quality of all gas connections, including the flexible hose (at least once a month, or every time when replacing the cylinder). If cracks, damage or other marks of damage are visible, the components should be replaced with new ones of the same length and equal quality.

REMOTE CONTROL

The B6R-H9 remote control unit comes with the remote control option.

CAUTION!!!

The B6R-H9 remote control has a built-in temperature sensor used in the thermostat mode. The unit continuously measures the ambient temperature and compares it to the temperature set on the thermostat. Keep the device in a dark place to exclude measurement errors related to the direct sunlight.

PATIO free-standing garden heaters in option with the GV60 module are equipped with a gas control system allowing the user to remotely fire the device and have full control over it. To be able to operate the device with the remote control, make sure that the shut-off valve, installed on the gas supply pipe to the device, is open.

CAUTION!!!



The remote control should always be kept out of the reach of children and other persons who are unaware of the consequences of their actions.

CAUTION!!!

Never use tools to change the position of the knobs. Changes to the position of the knobs can only be made manually; otherwise the controller may be damaged. Contact a service technician if the knobs are locked.

The PATIO heater uses modern B6R-H9 remote controls set in accordance with the European standard to 868 MHz radio frequencies. The remote control does not require a new transmission code and is ready for use. When replacing the remote control, a pairing procedure is required. To pair the new remote with the heater, first press and hold the RESET button, located on the receiver housing, until you hear two characteristic signals, then release the button. This activity should be carried out using a thin, blunt element. Then, press and hold the remote control button  until you hear two short beeps which mean synchronizing the remote control with the receiver. One long signal indicates that the system components were paired not correctly. Figure 9.

INFORMATION

To view the current version of the software used by the remote control, simultaneously press the  and . Simultaneous pressing the  button and the  button will display the remote control model.

Deactivating the remote control.

Install batteries. All available icons will appear on the display and will flash. During the flashing, press the appropriate icon for the function and hold it for 10 seconds. The icon appropriate for the selected button will flash until the end of the deactivation process. The remote control display shows the icon adequate for the selected function and two horizontal lines. If the function is deactivated two horizontal lines will appear on the display when pressing the button responsible for its selection. After replacing batteries, the settings will remain unchanged.

Activating the remote control.

Install batteries. All available icons will appear on the display and will flash. Press the appropriate icon for the function and hold it for 10 seconds. The icon appropriate for the selected button will flash until the end of the activation process. The remote control display shows the icon adequate for the selected function.

NOTE!!!

If, when you try to light it, the control flame goes out, wait for at least five minutes before trying again to light the fireplace.

NOTE!!!

If, after four attempts to light the fireplace, the control flame will not ignite, close the gas shut-off valve to the appliance and contact your service representative.

USER MANUAL OF THE 6-SYMBOL B6R-H9 CONTROL UNIT

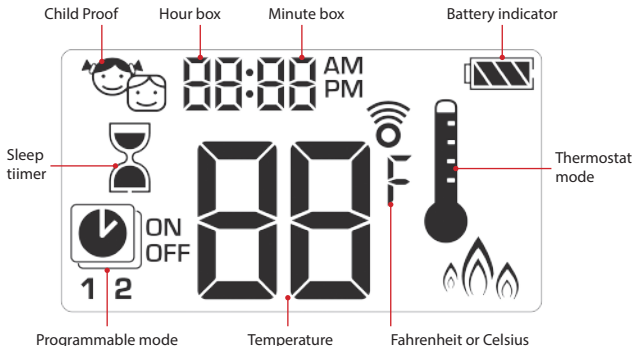

User manual of the 6-symbol B6R-H9 control unit

To change the temperature unit, simultaneously press the buttons.

You can choose between Celsius and Fahrenheit degrees.

Choosing °F will automatically set the clock in a 12-hour format, while the choice of °C sets the clock in a 24-hour format.



Ustawienia czasu

1. To be able to adjust the day of the week, press the button and the button.
2. Press or to select a number corresponding to the day of the week (1 - Monday, 2 - Tuesday 3 - Wednesday 4 - Thursday, 5 - Friday, 6 - Saturday, 7 Sunday)
3. Simultaneously press the button and the button. Hours will flash.
4. Set the hour using the and buttons.
5. Simultaneously press the button and the button. Minutes will flash.
6. Set the minutes using the button and the button.
7. To confirm the setting, simultaneously press and or wait.



Child Proof

Enabling:

To activate the Child Proof function press the ☺ and ▼ buttons. The display shows the  icon.

Disabling:

To deactivate the Child Proof function press the ☺ and ▼ buttons. The  icon will disappear.



Manual mode

Lighting the fire in the fireplace with a single button (default setting)

- Press the ☺ button until you hear two short beeps. Starting the firing sequence is confirmed by the occurrence of a flashing icon on the display of the burner. Release the button.
- Kindling the control flame is confirmed by a single signal.
- After kindling the main burner, the remote control automatically switches to the manual mode.



Lighting a fire in the fireplace with two buttons

- Simultaneously press the ☺ button and the ▲ button until you hear two short beeps. Starting the firing sequence is confirmed by the occurrence of a flashing icon on the display of the burner. Release the button.
- Kindling the control flame is confirmed by a single signal.
- After kindling the main burner, the remote control automatically switches to the manual mode.



Information:

To change the kindling method, immediately after you install the batteries in the remote control, hold the ☺ button for 10 seconds. The remote control display shows „ON“ and a flashing digit corresponding to the current settings.

- 1 – Lighting a fire by pressing ☺.
- 2 – Lighting a fire by pressing the ☺ and the ▲ buttons.

End of the procedure of changing the method of lightening a fire is confirmed with the display reading the appropriate number.

NOTE!!!

If, after several attempts to fire, ignition of the control flame does not take place, set the main valve knob to „OFF“ and refer to the section „Possible Problems and Solutions“.

Standby or off mode

To make the unit switch to the standby mode, hold the  button until the main burner is extinguished.

To turn the device off, press . The control flame will be extinguished.

Before attempting to re-start the fireplace, wait 5 seconds.



Adjusting the height of the flame

To increase the height of the flame, press and hold the  button.

To reduce the height of the flame or put the fireplace into the standby mode, press and hold .



Setting the minimum and maximum height of the flame

The minimum height of the flame

To reduce the burner flame to the minimum height, double-press the  button. The display shows the „LO” symbol











The maximum height of the flame

To increase the burner to the maximum value, double-press the  button. The display shows the „HI” symbol.



Sleep timer

Enabling/Settings

1. Press and hold  until you see the  icon. The hours' box will flash.
2. Enter a value using the  and  buttons.
3. To confirm, press . The minutes' box will flash.
4. Enter a value using the  and  buttons.
5. To confirm, press  or wait.



Disabling:

To deactivate the timer, press the  button the  icon will disappear with countdown time.

Information:

After the expiry of the countdown time, the fireplace will be extinguished. The sleep timer only works in different modes: Manual, Thermostat and Eco. The maximum value of the timer is 9 hours and 50 minutes.

Modes

Thermostat mode

The room temperature is measured and compared with the temperature set on the thermostat. The flame height is automatically adjusted so as to reach the set temperature.



Programmed mode

Programmes 1 and 2 can be freely modified. You can set the time on and off of the fireplace at a given temperature.



Tryb Eco



The flame height is adjustable between its extremes. If the room temperature is lower than the temperature preset on the thermostat, the flame height reaches its maximum value and remains at a high level for a longer period of time. If the room temperature is lower than the preset, the flame height is reduced to a minimum for a long period of time. One cycle takes approximately 20 minutes.







Thermostat mode

Enabling and disabling the thermostat

Enabling:





Press the  button. The display shows the icon  and the preset temperature as the first and the actual room temperature.

Disabling:

1. Press the  button.
2. Press the  button of the  button.
3. Press the  button, to enter the Programmed mode.





Thermostat settings

1. Press and hold  until you see the icon . The temperature displayed flashes.
2. To set the desired temperature use the  and  buttons.
3. To confirm, press  or wait.







Programmed mode

Enabling the programmed mode

Press the  button. The display shows the  icon and the 1 or 2 symbols and „ON“ and „OFF“.



Disabling the programmed mode

1. Press the  button or the  button, or  the button to go to the manual mode.
2. Press the  button, to go to the Thermostat mode.

Information:

Entering the switch-on temperature of the thermostat will automatically set the same value for the switch-on temperature of the programmed mode.







Default settings:

Temperature of switching on: 21°C

Temperature of switching ff: „-“ (only the control flame)





Temperature settings

1. Press and hold the  button until you see the flashing icon  „ON” and the switching off temperature will be displayed (set in the thermostat mode).
2. To continue, press  or wait. The display shows the  icon, the „OFF” symbol and a flashing value to symbolize the switching off temperature.
3. Set the desired temperature using the  or  buttons.
4. To confirm, press  .



Setting the days









5. The display flashes „ALL”. Press the  button or the  button to select one of the three options to enter (ALL, SA:SU, 1, 2, 3, 4, 5, 6, 7).
6. To confirm, press  .

SA:SU symbols, respectively, mean Saturday and Sunday. Individual numbers correspond to the days of the week (e.g. 1 Monday 2 - Tuesday 3 - Wednesday 4 - Thursday, 5 - Friday, 6 - Saturday, 7 - Sunday).



Switching on time settings (Programme 1)









„ALL” option selected

7. The display shows , 1, „ON”; then for a while you will see the „ALL” symbol. Subsequently, the hour will begin to flash.
8. Set the hour using the  and  buttons.
9. To confirm, press  . The display shows the  icon, 1, „ON”, then for a while you will see the „ALL” symbol. Subsequently, the minutes will begin to flash.
10. Set the minutes using the  and  buttons.
11. To confirm, press  .



Switching off time settings (Programme 1)

Wybrano opcję „ALL”

- The display shows , 1, „OFF”, then for a while you will see the „ALL” symbol. Subsequently, the hour will begin to flash.
- Set the hour using the  and  buttons.
- To confirm, press . The display shows , 1, „ON”, then for a while you will see the „ALL” symbol. Subsequently, the minutes will begin to flash.
- Set the minutes using the  and  buttons.
- To confirm, press .



Information:

- Subsequently, the user can enter the time on and off for Programme 2. If not, Programme 2 will remain inactive.
- Temperature settings for enabling and disabling Programmes 1 and 2 are the same for all options (**ALL, SA: SU, 1, 2, 3, 4, 5, 6, 7**). Entering new settings for switching on and off temperatures automatically sets the default preset values.
- Entering new settings for switching on and off time for Programmes 1 and 2 will set new values as the default. To restore the factory settings for programmes 1 and 2, reset the remote control by removing the battery.

An optional auxiliary

This option is available only for gas inserts with more than one burner.

In the case of the Patio series, the function remains inactive.



Eco mode

Switching on:

Press the  button. The display shows .

Wyłączenie:

Press the  button. The  icon disappears from the display.



REPLACEMENT OF BATTERIES

Batteries in the receiver, remote control or the power supply module can overheat, spill or even cause an explosion. Do not use batteries that have been exposed to the sun, moisture, heat or vibration. Install only batteries of the same type and the same manufacturer. Do not install new batteries with worn ones. The remote control is powered by two AAA batteries. The B6R-R8U receiver and the G60-ZB90 power module are powered by four AA batteries 1.5V. The battery life in the case of the remote control and the receiver is estimated at about 1 heating season. The device manufacturer recommends the use of alkaline batteries because of the lower risk associated with unsealing. It is also permissible to use rechargeable batteries. When removing batteries, do not use tools that can cause a short-circuit. Replacing batteries with conductive objects can permanently damage the electronic components of the remote control and the receiver.

Replacement of the batteries in the remote control:

- Remove the cover located on the rear of the remote control.
- Gently remove the used batteries from the remote control.
- Install new AAA batteries observing the polarity markings (+/-).
- Replace the cover on the back wall of the remote

Replacing batteries in the receiver/power supply module:

- Open the cabinet door panel.
- Carefully remove the B6R-R8U receiver/G60-ZB90 power module.
- Remove the cover.
- Remove the used four AA batteries and install new, paying attention to the polarity markings (+/-) on the receiver/power module.
- Replace the cover on the cover receiver/supply module.

NOTE!!!

Replacing batteries in the receiver/power supply module can only be done on a cool fireplace with the gas supply cut off.

NOTE!!!

Batteries are classified as hazardous chemical waste, so, after using them, they should not be disposed of with other household waste.

MANUAL CONTROL

The user selecting the manual control option receives a device equipped with a GV32 controller. Please read this manual before operating the control module. Proceeding contrary to the instructions may result in damage to the gas control system or to the device itself, and may result in fire, property damage or health impairment.

USER MANUAL FOR THE MANUAL CONTROL MODULE

Firing the device should be carried out according to the instructions below. The GV32 gas control system has been designed to completely eliminate the need for maintenance or any adjustments. The knobs are non-removable. Removing the knobs will damage the device. Never attempt to open or otherwise tamper with the valve or any of its components.

Starting the device:

1. Turn ON / OFF Knob A slightly counter clockwise towards the IGNITION position until it stops. Then press and hold the knob for 5 seconds (the gas flows to the control burner only).
2. Continue to hold down the knob and at the same time turn it towards the PILOT position (this activates the piezo pilot of the control burner). Hold down the knob in this position for another 10 seconds until the control burner ignites (if the pilot does not light up, repeat the procedure immediately

while pressing the knob).

3. After igniting the control burner, release the knob and turn counter clockwise until it is in the ON position (this will also trigger the gas flow to the main burner).

Turning off the device:

1. Turn the ON/OFF Knob A clockwise until it stops in the PILOT position.
2. Press the knob slightly and continue to turn it clockwise from the PILOT position to the OFF position.

The re-firing procedure of the control burner can be repeated when the thermocouple of the control burner has cooled down sufficiently (the period for cooling it may vary depending on the type of the thermocouple used). When the device is turned off completely, re-ignition is possible after approximately 1 minute (time needed to cool down the thermocouple).

Flame/gas flow regulation:

Adjust the flame using the Temperature Knob B. To adjust the flame and power of the device, manually turn the Temperature Knob B counter clockwise (increase flame) or clockwise (decrease flame). To completely close the gas supply to the main burner, the ON/OFF Knob A must be turned to the PILOT position.

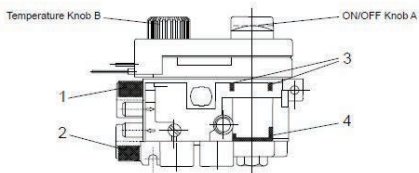
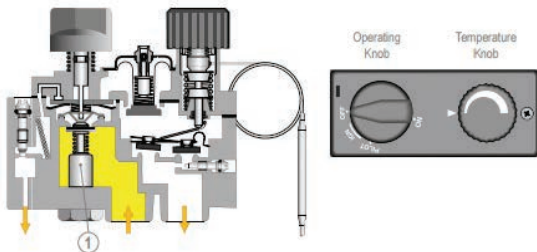

Fig. 12. Diagram of the GV32 controller



OFF - off

The ON/OFF Knob is in the closed position.

The thermoelectric valve of the control burner is closed (**item 1.**)

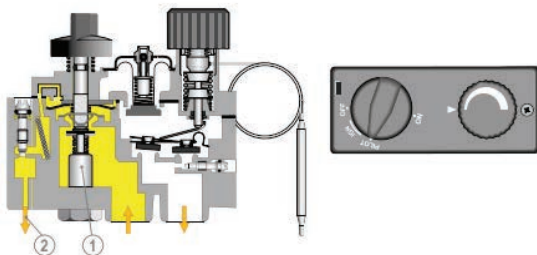

Firing up

The ON/OFF Knob is in the PILOT position and is pressed down. The thermoelectric valve is open (**item 1.**), gas flows to the control burner. (**Item 2.**)

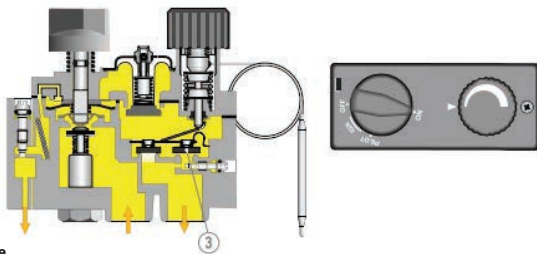

Low flame

The ON/OFF knob is in the ON position.

The Temperature Knob used to adjust the flame is turned in the clockwise direction. Gas flows through the ON/OFF valve. (**Item 3**)

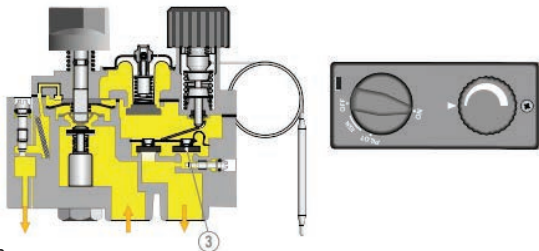

High flame

The ON/OFF knob is in the ON position.

The Temperature Knob used to adjust the flame is turned in the counter clockwise direction. Gas flows through the ON/OFF low flame valve (**item 3**) and the high flame modulation valve (**item 4**).

Fig. 17. Schematic overview of starting the device and adjusting the flame.

MAINTENANCE

CAUTION!!!

Any maintenance work should be carried out on a cooled down device with the gas supply cut off and the power supply disconnected.

CAUTION!!!

Maintenance of the heater must only be performed by a qualified service technician.

- The device is to be periodically checked at least once a month during each cylinder replacement.
- Cleaning should be carried out regularly or as the dust or dirt appears on the device.
- Glasses with cracks and scratches should be replaced immediately.
- It is forbidden to make any changes to the structure of the device.
- The heater cannot be cleaned using corrosive agents.
- When replacing individual components, only use original parts available at the manufacturer.

Checklist:

No.	Range	Activities
1	General inspection	<p>Carry out the firing procedure in the heater.</p> <p>Verify the correct operation of all the safety systems.</p> <p>Make sure the main burner flame is stable. Make sure the main burner is burning evenly.</p> <p>Make sure the batteries in the receiver and in the remote control do not need to be replaced (automatic gas control system only)</p> <p>Verify that all modes in the remote control are working correctly (automatic gas control system only)</p>
2	Inspecting the glass	<p>Make sure the glass does not have cracks.</p> <p>Check the degree of dirt on the glass. If necessary, clean the glass.</p>
3	Gas control system inspection	<p>Check the tightness of the gas connections.</p> <p>Check that the cylinder compartment ventilation is not blocked.</p> <p>Check the wires connecting the controller to the receiver for damage.</p> <p>Check if the gas control system components are not exposed to high temperatures.</p> <p>Make sure that the inner compartment and its components are not exposed to moisture. Check the connecting wires for signs of corrosion.</p>
4	The combustion chamber inspection	<p>Make sure that the control burner is not blocked by ornamental elements.</p> <p>Make sure that the thermocouple is within the control flame range.</p> <p>Make sure the combustion chamber does not require cleaning.</p> <p>Make sure that all the air supply holes in the combustion chamber are clear. If necessary, unblock the holes.</p> <p>Check the combustion chamber for signs of corrosion. If necessary, remove the corrosion and cover the losses with a new layer of paint.</p> <p>Make sure the main burner ignites smoothly.</p>
5	The control device inspection	<p>Make sure the receiver antenna is not damaged (automatic gas control system only).</p> <p>Check for punctures in the circuits (automatic gas control system only).</p>

5		Verify that the components of the control system are not exposed to overheating.
6	Ornamental elements	<p>Make sure the ornamental elements do not require cleaning.</p> <p>Make sure the ornamental elements do not touch the glass.</p> <p>Make sure the ornamental elements do not cover the air openings of the heater furnace.</p> <p>Check the ornamental elements for damage.</p>

ENVIRONMENTAL PROTECTION

- All packaging elements in which the gas heater is supplied should be disposed of in a suitable manner.
- Due to the heavy metal content, batteries are classified as hazardous chemical waste and should therefore be disposed of in hazardous waste containers after use.
- If the life of the device has ended, it must be properly discarded. The user is obliged to deliver the device to the appropriate recycling facility specialized in recycling this type of equipment.



VORSICHT



DIE HEISSE SCHEIBE KANN
BRANDWUNDEN VERURSACHEN

DIE SCHEIBEN NICHT
BERÜHREN, BEVOR SIE NICHT
ABGEKÜHLT WERDEN

**IN DER NÄHE DER ARBEITENDEN ANLAGE SOLLEN SICH DIE
KINDER UND UNKUNDIGE PERSONEN NICHT BEFINDEN**

VORSICHT!

DIE ANLAGE IST HEISS WÄHREND DER ARBEIT!

BEIM BERÜHREN HEISSE OBERFLÄCHEN DER ANLAGE KÖNNEN BRANDWUNDEN ENTSTEHEN. KINDER, ÄLTERE PERSONEN (ODER ANDERE PFLEGEBEDÜRFTIGE PERSONEN), TIERE, KLEIDUNG, LEICHTENTZÜNDLICHE MÖBEL, IRGENDWELCHE KRAFTSTOFFE ODER ANDERE LEICHTENTZÜNDLICHE STOFFE SOLLEN SICH NICHT IN DER NÄHE DER ARBEITENDEN ANLAGE BEFINDEN.

SORGEN SIE FÜR WARTUNG DER ANLAGE GEMÄSS DEN HINWEISEN DER VORLIEGENDEN BETRIEBUNGSANWEISUNG!

Lesen Sie die ganze Bedienungsanweisung und übergeben Sie die Bedienungsanweisung jedem eventuellem Benutzer der Anlage, bevor er die Anlage zu bedienen beginnt.

Irgendwelcher Umbau der Anlage ist verboten. Versuchen Sie die Anlage oder irgendeinen Teil der Anlage nie umzubauen. Alle Änderungen oder Umbau der Anlage haben sofortigen Verlust der Garantie und der Gültigkeit aller Zertifikate der Anlage zur Folge.

Die Anlage soll ausschließlich durch einen ausgebildeten Installateur installiert und gewartet werden.

Wir danken Ihnen für den Einkauf des Gartengasheizgerätes PATIO. Diese Anlage wurde in Hinblick auf Ihre Sicherheit und Ihren Komfort entworfen. Wir sind sicher, dass Sie mit Ihrer Wahl zufrieden sein werden, weil wir am Projekt und an der Produktion dieser Anlage mit vollem Engagement gearbeitet haben. Vor der Installation und dem normalen Betrieb machen Sie sich bitte mit der vorliegenden Bedienungsanweisung vertraut. Falls Sie Fragen oder Vorwürfe haben, wenden Sie sich bitte an unsere technische Abteilung. Alle zusätzlichen Informationen finden Sie auf unserer Webseite www.kratki.com.

Kratki.pl Marek Bal ist ein bekannter und angesehener Hersteller der Heizanlagen sowohl auf dem polnischen als auch auf dem europäischen Markt. Unsere Produkte werden gemäß den restriktiven Standards ausgeführt. Jedes durch die Firma hergestelltes Gartenheizgerät wird der Qualitätskontrolle in unserem Werk unterzogen und muss strenge Sicherheitstests überstehen. Die bei der Produktion verwendeten Werkstoffe der höchsten Qualität gewährleisten dem Endbenutzer eine leistungsfähige und zuverlässige Funktion der Anlage. Die vorliegende Bedienungsanweisung enthält alle Informationen, die notwendig sind, um das freistehende mit Gas versorgte Gartenheizgerät PATIO richtig anzuschließen und es richtig zu betreiben und zu warten.

Das mit Brenngas versorgte Gartenheizgerät PATIO ist eine offene Anlage, ohne System der Rauchrohre, das für die Heizung der freiliegenden und/oder belüfteten Flächen bestimmt ist. Sehr niedrige Emissionsfaktoren gewährleisten Sicherheit sogar beim Gebrauch auf nicht großen, belüfteten bedeckten Flächen. Das Heizgerät erfüllt restriktive Anforderungen der europäischen Richtlinien, welche Sicherheit und Umwelt betreffen. Die Anlage wurde gemäß der Norm PN-EN 14543 Festlegungen für Flüssiggasgeräte (C3-C4) – Terrassen – Schirmheizgeräte – Abzugslose Terrassenheizstrahler zur Verwendung im Freien oder in gut belüfteten Räumen entworfen und geprüft. Vor der Installation und dem Gebrauch machen Sie sich mit der vorliegenden Bedienungsanleitung vertraut. Dank der Informationen in der Bedienungsanleitung wird die Anlage störungsfrei gebraucht. Die Bedienungsanweisung soll für die ganze Zeit des Gebrauchs der Anlage aufbewahrt werden.

Das Gartenheizgerät PATIO wurde für die Versorgung mit Propan oder mit Gasgemisch Propan Butan entworfen. Diese Anlage ist in einigen Varianten zugänglich, abhängig vom Steuerungssystem, von der Verglasung oder den Farbpräferenzen. Unabhängig von der Version, wird das Heizgerät PATIO mit einem völlig sicheren, fortgeschrittenen Gassteuerungssystem in zwei Varianten ausgerüstet – manuell oder mit einer Fernbedienung gesteuert.

Steuerung	Kategorie	Druck/Gas	Bestimmungsländer
Automatische Steuerung GV60 <input type="checkbox"/>	I3B/P <input type="checkbox"/>	30 mbar, G30 <input type="checkbox"/>	BE, CY, CZ, DK, EE, ES, FR, GB, GR, HU, IE, IT, LT, NL, NO, PT, RO, SE, SI, SK,
		37 mbar, G30 <input type="checkbox"/>	PL
		50 mbar, G30 <input type="checkbox"/>	AT, CH, DE, FR, SK
Manuelle Steuerung GV32 <input type="checkbox"/>	I3P <input type="checkbox"/>	30 mbar, G31 <input type="checkbox"/>	FI, NL, RO
		37 mbar, G31 <input type="checkbox"/>	BE, CH, CY, CZ, ES, FR, GB, GR, IE, IT, LT, HR, NL, PL, PT, SI, SK
		50 mbar, G31 <input type="checkbox"/>	AT, CH, DE, NL
	I3+ <input type="checkbox"/>	30 mbar, G30 <input type="checkbox"/>	BE, CY, CZ, DK, EE, ES, FR, GB, GR, HU, IE, IT, LT, NL, NO, PT, RO, SE, SI, SK
		37 mbar, G31 <input type="checkbox"/>	BE, CH, CY, CZ, ES, FR, GB, GR, IE, IT, LT, HR, NL, PL, PT, SI, SK

Herstellerangaben:
Kontaktangaben:

Kratki.pl Marek Bal
Kratki.pl Marek Bal
ul. Gombrowicza 4, 26-660 Wsola, Polska
tel. +48 48 384 44 88
fax +48 48 384 44 88
www.kratki.com

Europäische Norm

EN 14543 + A1

INSTALLATION

Ihre Anlage wurde für den Betrieb mit der Gas- und Druckart gemäß der nachstehenden Informationstabelle ausgelegt. Gebrauchen Sie keine andere Gasart, sowie Gasarten mit anderem Druck als die unten angegebenen.

DIESES HEIZGERÄT MUSS VON EINEM AUSGEBILDETEN FACHMANN INSTALLIERT UND/ODER GEWARTET WERDEN. BAUEN SIE DIE ANLAGE ODER SEINE TEILE NICHT UM. IRGENDWELCHER UMBAU HAT SOFORTIGEN VERLUST DER GARANTIE UND DER ZERTIFIKATE ZUR FOLGE.

VORSICHT: AUFHEBUNG DER ANFORDERUNGEN DER VORLIEGENDEN BEDIENUNGSANWEISUNG IN BEZUG AUF DIE INSTALLATION, BEDIENUNG DER ANLAGE ODER AUFHEBUNG DER ANFORDERUNGEN IN BEZUG AUF ZULÄSSIGE TEILE UND ZUBEHÖR FÜR DIESE ANLAGE KANN ERNSTE VERLETZUNGEN ODER BESCHÄDIGUNG VON HAB UND GUT ZUR FOLGE HABEN.

DIESE ANLAGE WURDE GEMÄSS DEN RESTRIKTIVEN SICHERHEITSSTANDARDS ENTWORFEN, GEPRÜFT UND DURCH EINE BENANNT STELLE GEM. PN-EN 14543 ZERTIFIZIERT.

ALLGEMEINE INFORMATIONEN

WICHTIG: BEWAHREN SIE DIESE BEDIENUNGSANLEITUNG!

Es ist wichtig, damit periodisch richtige Funktion und Integrität einzelner Untergruppen des Gassteuerungssystems, sowie auch Konstruktionselemente und Scheiben auf irgendwelche Beschädigungen geprüft werden. Sehr wichtig ist, damit das Gassteuerungssystem unberührt und frei von irgendwelchen Beschädigungen ist. Nur ein ausgebildeter Fachmann, der in Besitz von entsprechenden Berechtigungen ist, darf die Anlage warten. Die Nichteinhaltung dieser Regeln kann Verletzungen und sogar Tod und Beschädigung von Hab und Gut zur Folge haben.

Die Installation und der Gebrauch sollen nach dem im jeweiligen Land geltenden Baurecht verlaufen. Ihr zugelassener Verkäufer kann Ihnen feststellen helfen, welche Sicherheitsmaßnahmen während der Installation oder des Gebrauches der Anlage getroffen werden sollen. In manchen Fällen kann es notwendig sein, Genehmigungen für Installationen oder den Betrieb solcher Anlage zu erhalten. Befragen Sie immer den zugelassenen Verkäufer oder den Bauinspektor zwecks der Feststellung, welche Regelungen den Gebrauch und/oder die Installation der Anlage in Ihrer Umgebung betreffen. Falls es an Regelungen in dieser Hinsicht fehlt, sollen die Anordnungen dieser Bedienungsanweisung sowie des Gesetzes für Brandsicherheitssysteme unbedingt eingehalten werden.

Die Anlage darf nicht eingeschaltet werden, wenn irgendein Teil früher demontiert, beschädigt oder vernichtet wurde. Vor erneutem Gebrauch soll ein fehlender oder beschädigter Teil gegen einen originalen durch den Hersteller angegebenen Teil ersetzt werden.

Falls es zur Überflutung der Anlage gekommen ist, und insbesondere ihres Gassteuerungssystems

oder des Brenners, soll die Anlage ausgeschaltet werden und man sollte die technische Abteilung oder den ausgebildeten Fachmann konsultieren, um zu prüfen, ob ein erneuter Gebrauch den Austausch irgendwelches Teiles des Systems bedürfen wird.

SICHERHEITSINFORMATIONEN

Die Anlage dient ausschließlich zum Gebrauch im Freien oder in gut belüfteten Räumen! 25% des gut belüfteten Raumes muss unbedeckt sein. Diese Fläche wird aufgrund der Summe der Wandfläche der gegebenen Nutzfläche berechnet.

Da besonders an Scheiben der Anlage hohe Temperaturen auftreten, sollen sich alle leichtentzündlichen Stoffe in sicherer Entfernung von der Anlage befinden. Kinder und andere unkundige Personen sollen über das Auftreten von hohen Temperaturen an der Anlage im Laufe ihres Betriebes und gleich nach dem Erlöschen der Anlage informiert werden und sie sollen die Anlage nicht berühren, um Brandwunden und Zündung der Kleidung zu verhüten.

Man soll ausschließlich die Gasart und die Art der Glasflasche verwenden, die durch den Hersteller angegeben werden. Im Falle eines starken und heftigen Windes soll die Anlage vor dem Umkippen geschützt werden.

Kleine Kinder, Säuglinge, gebrechliche und pflegebedürftige Personen, die sich im Bereich der Anlage aufhalten, sollen besonders beaufsichtigt werden. Diese Personen können einem zufälligen Kontakt mit der Anlage ausgesetzt werden. Falls es notwendig ist, um den Zugang zur Anlage einzuschränken, soll man Anwendung von Schutzplanken in Erwägung ziehen.

DECKEN SIE NIE LÜFTUNGSÖFFNUNGEN DES RAUMES IN WELCHEM SICH DIE GLASFLASCHE BEFINDET!

Man darf keine Teile der Anlage, besonders die Scheibe schlagen sowie sich nicht an die Anlage lehnen. VORSICHT: Scheiben in der Anlage dürfen nicht gegen andere Scheiben, nur gegen die Scheiben, welche vom Hersteller geliefert oder empfohlen werden, ersetzt werden.

Auf keinen Fall darf man feste Brennstoffe in dieser Anlage verwenden (Holz, Papier, Kohle usw.)

ES WIRD STARK UNTERSAGT irgendwelche flüssige Brennstoffe oder andere leichtentzündliche Stoffe zum Anzünden in der Anlage zu verwenden!

Um Unfälle zu vermeiden, sollen die Personen, welche mit der Bedienung der Anlage nicht vertraut sind, die Anlage nicht bedienen. Man soll für die Sicherheit immer Schutzhandschuhe und Brille bei den Wartungsarbeiten verwenden.

VORSICHT!

- Man soll die Gaszufuhr in die Anlage vor dem Austausch der Batterie, des Steuerers oder des Empfängers sperren.
- Man soll sich immer vergewissern, dass die Gaszufuhr vor der Kontrolle, Wartung oder Reinigung der Anlage gesperrt ist.

SETELEMENTE – ERSTES AUSPACKEN DES EINGEKkauFTEN HEIZGERÄTES

Wenn bei der Kontrolle der Sendung irgendwelche Beschädigungen oder Mängel festgestellt werden, setzen Sie sich bitte in Kontakt mit dem zugelassenen Verkäufer.

Vergewissern Sie sich, dass alle Setelemente während des Transports nicht beschädigt sind. Die Kontrolle soll in Anwesenheit des Lieferers stattfinden. Das eingekaufte Heizgerät soll einen kompletten Anschlussset für die Gasflasche enthalten.

FÜR DIE ALTERNATIVE MIT DER FERNBEDIENUNG:

- kompletter zur Verwendung fertiger Brenner zusammen mit einem vollständigen System der Steuerungskontrolle des mit dem Steuerer MERTIK MAXITROL GV60M1, dem Empfänger METRIK MAXITROL B6T-T8U und der Fernbedienung ausgerüsteten Gases.
- Montage- und Bedienungsanleitung der Anlage.
- Stahlkörper mit Rädern.
- Schlauch 0,6 m mit einem Reduzierstück und Anti-Kipp-Sicherheitsventil.

FÜR DIE OPTION MIT MANUELER STEUERUNG

- kompletter zur Verwendung fertiger Brenner zusammen mit einem vollständigen System der Steuerungskontrolle des mit dem Steuerer MERTIK MAXITROL GV32 ausgerüsteten Gases.
- Montage- und Bedienungsanleitung der Anlage.
- Stahlkörper mit Rädern.
- Schlauch 0,6 m mit einem Reduzierstück und Anti-Kipp-Sicherheitsventil.

Das Gartengasheizgerät PATIO wurde in Hinblick auf Ihren Komfort entworfen, deshalb gibt es zwei Steuerungsoptionen: manuell oder mit der Fernbedienung. Die Anlage ist mit einem modernen Gassteuerungssystem ausgerüstet, das vor einem unkontrollierten Gasausströmen schützt.

INSTALLATION – EINFÜHRUNG

Der Anschluss des Heizgerätes an die Gasflasche mit flüssigem Gas sowie seine Regelung und Prüfung der Installationsdichtheit sollte ausschließlich von einem berechtigten Installateur für Gasanlagen oder von einem zugelassenen Techniker einer Werkstätte, gemäß den geltenden Vorschriften erfolgen, was in der Produktgarantiekarte bestätigt werden sollte. Wenn es solche Bestätigung fehlt, ist die Garantie ungültig!

INSTALLATION DER ANLAGE UND AUFBEWAHRUNG DER GASFLASCHE SOLLEN DEN GÜLTIGEN VORSCHRIFTEN ENTSPRECHEN.

Die Anlage besitzt eine offene Brennkammer und wird nicht an den Rauchfang angeschlossen. Das Heizgerät PATIO wird mit einem vorinstallierten System der Gassteuerungskontrolle verkauft, jedoch vor dem ersten Gebrauch wird empfohlen, die Dichtheit des Systems zu kontrollieren, weil während des Transportes zur Undichtheit kommen kann. Alle Anweisungen, die einen richtigen Anschluss des Systems, Installationen von Wänden, Türen und der Verglasung betreffen, finden Sie unten im weiteren Teil der Anweisung.

HINWEISE ÜBER VERBRINGUNG DER ANLAGE:

Diese Anlage ist mit Rädern ausgerüstet, welche zu ihrer leichten Verbringung dienen. Bevor Sie das Heizgerät verbringen, sollen Sie sich vergewissern, dass alle Bremsen der Räder entriegelt, die Gaszufuhr gesperrt und die Tür geschlossen ist. Wenn Unebenheiten oder Bodenneigung groß sind, soll die Gasflasche zu Ihrer eigenen Sicherheit vor der Verbringung von der Anlage getrennt werden und separat verbracht. Die Verbringung der Anlage während des Betriebes ist streng verboten. Wenn die Anlage an der gewünschten Stelle aufgestellt wird, soll man die Bremsen mindestens an zwei Rädern verriegeln.

INSTALLATIONSREGELN

Die Installation soll nach Anforderungen des auf dem Gebiet des jeweiligen Landes oder der Region geltenden Rechtes durchgeführt. Falls es an Regelungen in dieser Hinsicht fehlt, sollen die Anordnungen dieser Bedienungsanleitung sowie des Gesetzes für Brandsicherheitssysteme unbedingt eingehalten werden.

Diese Anlage wurde auf die Qualität und Sicherheit geprüft und durch eine benannte Stelle zertifiziert.

VORSICHT!

Das Heizgerät ist zum Betrieb mit einer 11 kg schweren Gasflasche konzipiert, die zur Speicherung des Gasgemisches Propan-Butan bestimmt ist. Der Schlauchanschluss dient zum flüssigen Gas! Die Anlage wird mit einer kompletten Automatik und Leitungen verkauft, die den Haupt- und Zündbrenner mit dem Steuerer verbinden. Man soll nicht andere Systemelemente verwenden, als nur diese, die installiert oder durch den Hersteller geliefert werden.

WAHL EINER STELLE FÜR DAS GARTENHEIZGERÄT PATIO

Das Gartengasheizgerät PATIO ist eine mobile Anlage und kann an eine beliebig gewählte Stelle verbracht werden. Es gibt jedoch Einschränkungen, die unbedingt eingehalten werden sollen. Die Anlage soll wegen hoher Temperaturen, die an ihren Außenflächen auftreten, besonders an Scheiben, von leichtentzündlichen Stoffen ferngehalten werden, und sie sollte wegen der offenen Brennkammer ohne Möglichkeit des Anschlusses an den Rauchfang im Freien oder in gut belüfteten Räumen gebraucht werden. ES WIRD STRENG VERBOTEN, die Anlage in anderer Lage als vertikale Lage aufzustellen.

Hinweise über richtige und sichere Installation der Anlage:

- schließen Sie das Reduzierstück an die Flasche mit flüssigem Gas so an, damit sich das Anti-Kipp-Sicherheitsventil vertikal befindet. Wenn es anders angeschlossen wird, kann die Gaszufuhr in die Anlage gesperrt werden. Verwenden Sie zu diesem Zweck entsprechende Werkzeuge. Der manuelle Anzug des Reduzierstückes ist nicht ausreichend, weil das Gas ausströmen kann. Der Austausch und/oder der Anschluss der Gasflasche sollen an gut belüfteten Stellen erfolgen.
- Bevor Sie das Reduzierstück anschließen, vergewissern Sie sich, dass sich Gummidichtungen an richtiger Stelle befinden und dass sie nicht beschädigt sind. Wenn es nicht der Fall ist, kann man die Anlage nicht gebrauchen, bis die Dichtungen ausgetauscht werden.
- die Gasflasche soll immer vertikal stehen, und die Leitung, welche die Gasflasche mit dem Brenner verbindet, soll so gelegt werden, damit sie keine scharfen Gegenstände oder Ränder und auch keine heißen Brennerteile berührt.
- prüfen Sie Richtigkeit und Dichtheit des installierten Systems der Gassteuerungskontrolle und des ganzen Gassystems der Anlage. Zu diesem Zweck kann man Wasser mit Seife oder einen Zerstäuber zur Feststellung von Gaslecks verwenden. Um die Dichtheit zu prüfen, tragen Sie Wasser mit Seife oder den Zerstäuber auf alle Verbindungen auf (Gasflasche-Reduzierstück, Reduzierstück- Kippventil, Kippventil-Gasschlauch, Gasschlauch-Gasblock des Steuerers, Gasblock-Kupferleitungen des Zündmagnetes und des Hauptbrenners, Düse des Hauptbrenners-Kupferleitung) zwischen der Gasflasche und der Steuerung und diese hinter dem Gasblock und dann zünden Sie die Anlage so an, damit das Gas auch den Abschnitt vom Gasblock bis zu den Brennerdüsen ausfüllt. Wenn an den Verbindungen Bläschen erscheinen, bedeutet das, dass diese Stelle undicht ist.
- Entfernen Sie die Scheiben gemäß den Anweisungen, die sich auf der Seite 18 befinden, legen Sie gleichmäßig Dekorelemente auf den Brenner gemäß der Graphik (Abb. 7), installieren Sie diese danach erneut.

VORSICHT: Sichere Entfernungen von leichtentzündlichen Stoffen, die gemäß der Bedienungsanleitung eingehalten werden sollen, wurden aufgrund der Sicherheitstests festgestellt. Zu den leichtentzündlichen Stoffen kann alles gehören, was sich entzünden kann, also Papier, Holz, Kraftstoffe aller Art, Kunststoff, Kleidung usw. Die bestimmte Freiraumzone wird durch nicht brennbare Stoffe nicht eingeschränkt, aber sie betrifft auch leichtentzündliche Stoffe, welche sich direkt hinter den nicht brennbaren Stoffen befinden, die dem Kontakt mit der Anlage ausgesetzt werden. Wenn Sie nicht sicher sind, welche Stoffe im Bereich der Anlage nicht brennbar oder leichtentzündlich sind, konsultieren Sie bitte den Vertreter der Feuerwehr. Feuerfeste Stoffe werden für brennbar trotz ihrer Feuerfestigkeit gehalten. Sie zünden schwer an, aber sie brennen.

VORSICHT!

ES WIRD ABSOLUT VERBOTEN, DAS HEIZGERÄT IM FREIEN BEI NIEDERSCHLÄGEN ZU GEBRAUCHEN.

DIE AUFBEWAHRUNG DES HEIZGERÄTES AUSSERHALB DES GEBÄUDES IST NUR DANN ZULÄSSIG, WENN ES MIT EINER REGENPLANE BEDECKT WIRD.

ANDERNFALLS SOLLTE SICH DAS HEIZGERÄT AN SOLCHER STELLE BEFINDEN, WO ES VOR DER ÜBERFLUTUNG UND VOR NIEDRIGEN TEMPERATUREN GESCHÜTZT IST.

WENN DIE ANLAGE IM STILLSTAND IST, SOLL SIE ABSOLUT VON DER GASZUFUHR GESPERRT WERDEN. (GASVENTIL IN GESCHLOSSENER POSITION). ALLE BREMSEN SOLLEN VERRIEGELT UND DIE ANLAGE SOLL VOR EINEM FALL GESCHÜTZT WERDEN. WENN ES NICHT MÖGLICH IST, DIE ANLAGE VOR UMKIPPEN ZU SCHÜTZEN, WENN ES UNBEAUF SICHTIGT BLEIBT, SOLL DIE GASFLASCHE VON DER ANLAGE GETRENNT UND IM SICHEREN ORT AUFBEWAHRT WERDEN.

ANFORDERUNGEN , DIE DEN VON LEICHTENTZÜNDLICHEN STOFFEN FREIEN BEREICH UM DAS HEIZGERÄT BETREFFEN

Das Gartengasheizgerät PATIO wurde geprüft und zum Heizen im Freien oder in gut belüfteten Räumen zugelassen, wobei eine sichere Entfernung von leichtentzündlichen Stoffen eingehalten werden soll, wie es auf Schemas unten dargestellt wird. Abb. 3

Der oben angegebene Bereich ist ein minimaler freier Bereich von leichtentzündlichen Stoffen, es sei denn, dass eine andere Vorschrift Anwendung findet. Die Nichteinhaltung der oben angegebenen Entfernungen (freier Bereich) kann einen Brand verursachen.

Producent zaleca używanie elementów dekoracyjnych będących w ofercie firmy. Firma Kratki.pl Marek Bal nie ponosi odpowiedzialności za uszkodzenia wynikające z używania elementów dekoracyjnych, innych niż zalecane.

Wenn die Dekorelemente vor der ersten Installation nicht installiert wurden, sollen die Seitenwände und Scheiben der Anlage entfernt werden, wie es unten gezeigt wird.

ERSTE INBETRIEBNAHME

Vor der ersten Inbetriebnahme sollen Sie sich vergewissern, dass alle Anschlüsse von individuellen Systemelementen gemäß der Bedienungsanleitung durchgeführt wurden. Infolge eines unrichtigen Anschlusses des Gassteuerungssystems kann das System beschädigt werden.

Bei einigen ersten Anzündungen verbreitet sich ein spezifischer Geruch, der sogar ein paar Stunden nach dem Gebrauch der Anlage bleibt. Diese Erscheinung wird durch Abbrennen der Farbe verursacht. Die Tiere sind besonders empfindlich gegen diesen Geruch. Um diesen Prozess zu beschleunigen, wird empfohlen, die Anlage mit maximaler Flammenhöhe ein paar Stunden lang durchzuwärmen.

INSTALLATION DES GASSTEUERUNGSSYSTEMS**VORSICHT!!!**

Diese Anlage zusammen mit dem Gassteuerungssystem kann ausschließlich auf Werkseinstellungen installiert werden. Im Modell mit der Fernbedienung soll auf dieser Etappe keine Batterie im Empfänger installiert werden. Früherer Anschluss der Stromquelle kann die Elektronik des Systems beschädigen.

VORSICHT!!!

Einzelne Elemente des Gassteuerungssystems sollen gemäß der vorliegenden Bedienungsanleitung installiert werden.

Das Standardsystem der Gassteuerung enthält, abhängig von der Option: den Steuerer Mertrik Maxitrol GV32 oder GV60 zusammen mit dem Empfänger B6R-R8U, in dem die installierte Antenne die Steuerung mit der Fernbedienung ermöglicht. Die Systemelemente sollen an den dafür bestimmten Stellen installiert werden. Die Änderung ihrer Lage kann verursachen, dass die Anlage wegen schädlicher Temperaturen oder der Überflutung beschädigt werden kann.

Die Anlage kann ausschließlich mit der zusammen mit der Anlage gelieferten Automatik arbeiten. Die Verbindungen einzelner Elemente wurden so ausgeführt, um ihren unrichtigen Anschluss zu verhindern.

Fernbedienung sollte nicht mehr als 6-8 Meter von das Gerät entfernt sein, weil in einem solchen Fall wird sich bereits nach weniger Stunden (3-4) automatisch abschalten.

Man soll den Gasdruckregler an die Gasflasche anschließen und sich vergewissern, dass die Dichtungen richtig liegen (siehe das Schema oben), wenn die Dichtungen faserig oder beschädigt sind, oder irgendeine Dichtung fehlt, darf man nicht die Anlage gebrauchen, bis die Dichtungen ausgetauscht werden. Das Ventil muss nach jedem Anschluss an den Gasflasche und während seiner gesamten Lebensdauer immer senkrecht stehen. Wenn das Ventil in anderer Lage angeschlossen wird, kann die Gaszufuhr in die Anlage gesperrt werden.

VORSICHT!!!

Das Anti-Kipp-Sicherheitsventil schützt die Anlage vor Umkippen. Falls die Anlage umkippt, sperrt das Ventil automatisch die Gaszufuhr in den Steuerer und die Flamme erlischt. Abb. 8.

VORSICHT!!!

Der Anschluss der Anlage an die Gasquelle soll nur dann erfolgen, wenn das Heizgerät ausgeschaltet ist, und das Ventil an der Gasflasche verschlossen ist.

VORSICHT!!!

Offenes Feuer während der Installation oder des Anschlusses der Gasflasche wird verboten. Wenn dieses Verbot nicht eingehalten wird, kann es zum Brand oder zum Ausbruch kommen, was Beschädigungen von Hab und Gut, Verletzungen des Körpers oder sogar Tod verursachen kann.

ANSCHLUSS DER STROMVERSORGUNG**VORSICHT! (es betrifft das System der automatischen Gassteuerung)**

Der Anschluss der Stromquelle sollte nach dem Anschluss aller anderen Elemente des Gassteuerungssystems erfolgen. Man soll sich vergewissern, dass alle Elemente des Gassteuerungssystems dicht sind und so angeschlossen, damit sie richtig funktionieren.

Die Versionen des Heizgerätes PATIO, die mit dem automatischen Gassteuerungssystem mit Hilfe der Fernbedienung ausgerüstet sind, besitzen den Empfänger B6R-R8U, der mit vier Batterien 1.5V AA versorgt wird. Die Versorgung der Fernbedienung erfolgt mit Hilfe von zwei Batterien 1,5 AA. Die Anzeige in der oberen rechten Ecke des Bildschirms signalisiert die Notwendigkeit des Austausches der Batterie, während kurze Tonsignale, die innerhalb von 3 Sekunden nach der Anzündung erscheinen, bedeuten, dass es notwendig ist, die Batterie im Empfänger auszutauschen. Altbatterien, die sich im Empfänger befinden, können erhitzen, auslaufen und sogar explodieren. Verwenden Sie nie Batterien, die der Sonne, der Feuchtigkeit, den hohen Temperaturen oder den Vibrationen ausgesetzt werden. Man soll die Batterien ausschließlich von demselben Typ und demselben Hersteller installieren. Man darf nie neue Batterien zusammen mit Altbatterien installieren.

VORSICHT!!!

Das Heizgerät ist angefertigt für den Betrieb mit der Gasflasche LPG 11 kg.

Die Anlage wird mit kompletter Automatik, dem Kippventil, dem Gasdruckregler und Anschlussleitung verkauft. Man darf keinen anderen Schlauch verwenden, als nur diesen, der installiert wurde oder durch den Hersteller angezeigt wird, sowie auch keine anderen Systemelemente.

Vor dem Austausch der Gasflasche sollen Sie sich vergewissern, dass sich die Anlage nicht in der Nähe von irgendwelchen Feuerquellen oder anderen Quellen befindet, die eine Zündung hervorrufen können.

Man soll unbedingt das Gasversorgungsventil an der Gasflasche oder am Gasdruckregler nach jedem Gebrauch der Anlage schließen.

Wenn irgendwelche Gasauströmung spürbar ist, soll die Anlage unbedingt nicht gebraucht werden, wenn die Anlage in Betrieb ist oder wenn sie ausgeschaltet ist, soll sie nicht in Betrieb genommen werden. Man soll dann mit dem Service Kontakt aufnehmen.

VORSICHT!!!

Es wird eine periodische Prüfung der Qualität der Verbindungen aller Gasleitungen zusammen mit dem elastischen Gummischlauch (mindestens einmal im Monat oder jedes Mal beim Austausch der Gasflasche) empfohlen. Wenn Brüche, Beschädigungen oder andere Spuren der Vernichtung sichtbar sind, sollen die Elemente gegen neue von derselben Länge und derselben Qualität ausgetauscht werden.

FERNSTEUERUNG

Wenn der Benutzer die Option mit der Fernbedienung wählt, erhält er zusammen mit der Anlage eine Fernbedienung vom Typ B6R-H9.

VORSICHT!!!

Die Fernbedienung B6R-H9 besitzt einen eingebauten Temperaturfühler, der als Thermostat benutzt wird. Die Anlage misst laufend die Umgebungstemperatur und vergleicht sie mit der am Thermostat eingestellten Temperatur. Die Anlage sollte am verdunkelten Platz aufbewahrt werden, um die durch direkte Wirkung der Sonnenstrahlen entstandenen Messfehler auszuschließen.

Freistehende Gartenheizgeräte PATIO in der Option mit dem Modul GV60 sind mit einem Gassteuerungssystem ausgerüstet, das dem Benutzer ein ferngesteuertes Anzünden des Kamins sowie eine vollständige Kontrolle der Feuerstelle ermöglichen. Damit die Bedienung der Anlage mit Hilfe der Fernbedienung möglich ist, soll man sich vergewissern, dass das am Gaszufuhrrohr installierte Absperrventil offen ist.

VORSICHT!!!

Die Fernbedienung soll sich außerhalb der Reichweite von Kindern und anderen unkundigen Personen befinden, die nicht imstande sind, die Folgen ihrer Handlungen zu beurteilen.

VORSICHT!!!

Nie soll man Werkzeuge zur Änderung der Lage der Knöpfe verwenden. Die Änderung der Lage der Knöpfe kann lediglich manuell erfolgen, andernfalls kann der Steuerer beschädigt werden. Falls die Knöpfe blockiert sind, nehmen Sie Kontakt mit dem Service auf.

Beim Heizgerät PAYIO werden moderne Fernbedienungen vom Typ B6R-H9 benutzt, die gemäß der

europäischen Norm auf die Funkwellenfrequenz von 868MHz eingestellt werden. Die zusammen mit dem Kamin gelieferte Fernbedienung bedarf keines neuen Übertragungscodes und ist gebrauchsfertig. Im Falle des Austausches der Fernbedienung gegen eine neue Fernbedienung soll ein Koppelungsverfahren durchgeführt werden. Um die neue Fernbedienung mit dem Heizgerät zu koppeln, soll man zuerst die Taste „RESET“, die sich im Gehäuse des Empfängers befindet, drücken und sie solange halten, bis zwei charakteristische Signale ertönen und dann die Taste lösen. Zu dieser Tätigkeit verwendet man ein dünnes Element mit einem stumpfen Ende. Dann soll man die Taste auf der Fernbedienung drücken (↕), und sie solange halten, bis zwei kurze Signale ertönen, die eine Synchronisierung der Fernbedienung mit dem Empfänger bedeuten. Ein langes Signal informiert, dass die Systemelemente richtig gekoppelt sind. Abb. 9.

INFORMATION

Um die aktuelle Version der Software anzuzeigen, die die Fernbedienung benutzt, soll man gleichzeitig die Tasten (⏻) und (⏮) drücken. Das gleichzeitige Drücken der Tasten (⏻) und (⏮) verursacht, dass das Modell der Fernbedienung angezeigt wird.

Deaktivierung der Funktion der Fernbedienung

Installieren Sie die Batterien. Alle zugänglichen Symbole erscheinen auf dem Display und beginnen zu blinken. Beim Blinken der Symbole drücken Sie die entsprechende Taste für die gegebene Funktion und halten Sie diese 10 Sekunden lang. Ein für die gewählte Taste entsprechendes Symbol wird blinken, bis die Deaktivierung zu Ende geht.

Auf dem Display der Fernbedienung wird das Symbol erscheinen, das für die gewählte Funktion angemessen ist und zwei horizontale Linien. Falls die gegebene Funktion deaktiviert wurde, dann werden nach dem Drücken der Taste, die für ihre Wahl verantwortlich ist, auf dem Display zwei horizontale Linien angezeigt. Nach dem Austausch der Batterie bleiben die Einstellungen der Funktion ohne Änderungen.

Aktivierung der Fernbedienung

Installieren Sie die Batterien. Alle zugänglichen Symbole erscheinen auf dem Display und beginnen zu blinken. Drücken Sie die für die gegebene Funktion entsprechende Taste und halten Sie diese 10 Sekunden lang. Das für die gewählte Taste entsprechende Symbol wird blinken, bis die Aktivierung zu Ende geht. Auf dem Display der Fernbedienung wird das für die gewählte Funktion entsprechende Symbol angezeigt.

HINWEIS!!!

Falls beim Entzünden die Kontrollflamme erlischt, soll man mindestens 5 Minuten lang vor dem laufenden Entzünden des Kamins abwarten.

HINWEIS!!!

Wenn nach vier Versuchen des Entzündens des Kamins die Kontrollflamme nicht erscheint, soll man das Gasabsperventil schließen und sich an den Servicearbeiter wenden.

INSTRUKCJA OBSŁUGI 6-CIO SYMBOLOWEGO PILOTA TYPU B6R-H9

Bedienungsanweisung der Fernbedienung B6R-H9 mit 6 Symbolen

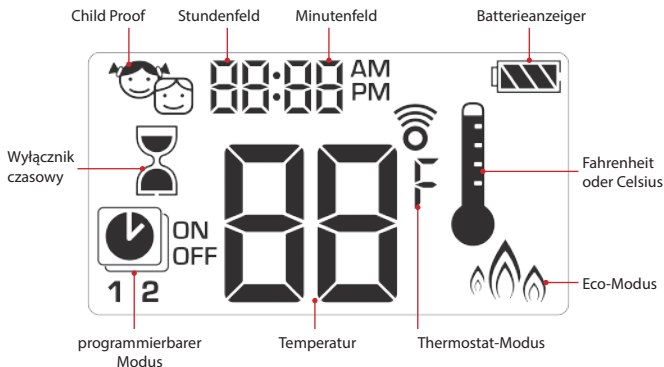

Einstellen der Temperatureinheit

Um die Temperatureinheit zu ändern, soll man gleichzeitig die Tasten und drücken. Der Benutzer hat die Möglichkeit zwischen Celsius-Grad oder Fahrenheit-Grad zu wählen.

Die Wahl von °F hat automatische Einstellung der Uhr im Format von 12 Stunden zur Folge, die Wahl von °C dagegen die automatische Einstellung der Uhr im Format von 24 Stunden.



Einstellen der Zeit

- Um den Tag der Woche einzustellen, soll man gleichzeitig die Tasten und drücken.
- Drücken Sie oder um die Nummer des gegebenen Tages der Woche zu wählen (1 – Montag, 2 – Dienstag, 3 – Mittwoch, 4 – Donnerstag, 5 – Freitag, 6 – Samstag, 7 – Sonntag)
- Drücken Sie gleichzeitig die Tasten und . Die Stunden beginnen zu blinken.
- Stellen Sie die Stunde mit den Tasten und ein.
- Drücken Sie gleichzeitig die Tasten und . Die Minuten beginnen zu blinken.
- Stellen Sie die Minuten mit den Tasten und ein.
- Um die Einstellungen zu bestätigen, drücken Sie gleichzeitig die Tasten und oder warten Sie.



Child Proof

Einschalten:

Um die Funktion Child Proof zu aktivieren, drücken Sie gleichzeitig die Tasten ☺ und ▼. Auf dem Display erscheint das Symbol ☹️.

Ausschalten:

Um die Funktion Child Proof zu deaktivieren, drücken Sie gleichzeitig die Tasten ☺ und ▼. Das Symbol ☹️ wird verschwinden.



Handbetrieb

Das Entzünden des Kamins mit einer Taste (Standardeinstellungen)

- Drücken Sie die Taste ☺ bis zwei kurze Signale ertönen. Der Beginn des Entzündens wird bestätigt, wenn auf dem Display das blinkende Symbol des Brenners erscheint. Lassen Sie die Taste los.
- Das Anzünden der Kontrollflamme wird durch einen einzelnen Ton bestätigt.
- Nach dem Entzünden des Hauptbrenners schaltet die Fernbedienung automatisch in den Handbetrieb um.



Entzünden des Kamins mit zwei Tasten

- Drücken Sie gleichzeitig die Tasten ☺ und ▲ bis zwei kurze Signale ertönen. Der Beginn des Entzündens wird bestätigt, wenn auf dem Display das blinkende Symbol des Brenners erscheint. Lassen Sie die Taste los.
- Das Entzünden der Kontrollflamme wird durch einen einzelnen Ton bestätigt.
- Nach dem Entzünden des Hauptbrenners schaltet die Fernbedienung automatisch in den Handbetrieb um.



Information:

Um die Art und Weise des Entzündens zu ändern, soll direkt nach der Installation der Batterie in der Fernbedienung die Taste ☺ 10 Minuten lang gehalten werden. Auf dem Display der Fernbedienung erscheint das Symbol „ON“ sowie die blinkende Ziffer, die den aktuellen Einstellungen entspricht.

1 – Entzünden mit der Taste ☺.

2 – Entzünden mit den Taste ☺ und ▲.

Wenn auf dem Display eine entsprechende Ziffer erscheint, wird das Verfahren der Änderung der Art und Weise des Entzündens abgeschlossen.

HINWEIS!!!

Wenn nach einigen Versuchen des Entzündens die Kontrollflamme nicht erscheint, soll man den Drehknopf des Hauptventils in die Stellung „OFF“ einstellen und das Kapitel „Mögliche Probleme und deren Lösungen“ lesen.

Bereitschafts- und Aus-Zustand

Um das Umschalten der Anlage in den Bereitschaftszustand zu verursachen, soll man die Taste (▼), solange halten, bis der Hauptbrenner erlischt. Um die Anlage auszuschalten, soll man die Taste (⏻) drücken. Die Kontrollflamme erlischt.

Vor dem erneuten Entzünden des Kamins soll man 5 Sekunden lang abwarten.



Einstellen der Flammenhöhe

Um die Flammenhöhe zu erhöhen, soll man die Taste (▲) drücken und diese halten. Um die Flammenhöhe zu verringern, oder den Kamin in den Bereitschaftszustand einzuführen, soll man die Taste (▼) drücken und diese halten.



Einstellen der minimalen und maximalen Flammenhöhe

Minimale Flammenhöhe

Um die Flamme des Hauptbrenners bis zur minimalen Höhe zu verringern, soll man zwei Mal die Taste (▼) drücken. Auf dem Display erscheint das Symbol „LO“











Maximale Flammenhöhe

Um die Flamme des Brenners bis zum maximalen Wert zu erhöhen, soll man zwei Mal die Taste (▲) drücken. Auf dem Display erscheint das Symbol „HI“.



Zeitschalte

Einschalten/Einstellungen

1. Drücken Sie die Taste , und halten Sie diese solange, bis das Symbol  erscheint.
Das Stundenfeld beginnt zu blinken.
2. Führen Sie den Wert mit den Tasten  und  ein.
3. Um zu bestätigen, drücken Sie die Taste . Das Minutenfeld beginnt zu blinken.
4. Führen Sie den Wert mit den Tasten  und  ein.
5. Um zu bestätigen, drücken Sie die Taste  oder warten Sie.

Ausschalten:

Um den Zeitschalter zu deaktivieren, drücken Sie die die Taste .
Das Symbol  zusammen mit der Zeitmessung verschwinden.



Information:

Nach dem Ablauf der Zeitmessung erlischt der Kamin. Der Zeitschalter wirkt lediglich in folgenden Modi: Handbetrieb, Thermostat und Eco. Der maximale Wert der Zeitmessung beträgt 9 Stunden und 50 Minuten.

Modi

Thermostat-Modus

Die Temperatur im Raum wird gemessen und mit der am Thermostat eingestellten Temperatur verglichen. Die Flammenhöhe wird so automatisch geregelt, damit die eingestellte Temperatur erreicht wird.



Programmierbarer Modus

Die Programme 1 und 2 können beliebig modifiziert werden. Der Benutzer hat die Möglichkeit, die Zeit des Aus- und Einschaltens des Kamins bei der Soll-Temperatur einzustellen.



Eco-Modus



Die Flammenhöhe wird zwischen ihren Extremwerten geregelt. Wenn die Raumtemperatur kleiner als die am Thermostat eingestellte Temperatur ist, erreicht die Flammenhöhe ihren maximalen Wert und längere Zeit auf einem hohen Niveau bleibt. Wenn die Raumtemperatur kleiner als die Soll-Temperatur ist, wird die Flammenhöhe bis auf ein Maximum für längere Zeit verringert. Ein Zyklus dauert etwa 29 Minuten lang.



Thermostat-Modus

Ein –und Ausschalten des Thermostates

Einschalten:





Drücken Sie die  Taste . Auf dem Display erscheint das Symbol  und in erster Reihe die Soll- Temperatur, und dann die aktuelle Raumtemperatur.

Ausschalten:

1. Drücken Sie die  Taste.
2. Drücken Sie die  lub  Taste .
3. Drücken Sie die Taste  , um in den programmierbaren Modus einzugehen.



Einstellen des Thermostates

1. Drücken Sie die Taste  , und halten Sie diese, bis auf dem Display das Symbol  erscheint. Die angezeigte Temperatur beginnt zu blinken.
2. Mit den Tasten  und  stellen Sie die Soll-Temperatur ein.
3. Um zu bestätigen, drücken Sie die Taste  oder warten Sie.

Programmierbarer Modus

Einschalten vom programmierbaren Modus

Drücken Sie die  Taste. Auf dem Display erscheint das Symbol  , und die Symbole 1 oder 2 und „ON“ oder „OFF“.



Ausschalten vom programmierbaren Modus

1. Drücken Sie die Taste oder , oder , um in den Handbetrieb überzugehen.
2. Drücken Sie die Taste , um in den Thermostatmodus überzugehen.

Information:

Die Einführung der Temperatur des Einschaltens für den Thermostatmodus verursacht automatische Einstellung desselben Wertes für die Temperatur des Ausschaltens vom programmierbaren Modus.

Standardeinstellungen:

Temperatur des Einschaltens: 21°C

Temperatur des Ausschaltens: „--“ (nur die Kontrollflamme)



Einstellen der Temperatur

1. Drücken Sie die Taste , und halten Sie diese, bis auf dem Display das blinkende Symbol erscheint. Es wird das Symbol „ON“ sowie die Temperatur des Einschaltens (eingestellt im Thermostatmodus) angezeigt.
2. Zur Fortsetzung drücken Sie die Taste , oder warten Sie. Auf dem Display erscheint das Symbol , das Symbol „OFF“ und der blinkende Wert, der die Temperatur des Ausschaltens symbolisiert.
3. Stellen Sie die Soll-Temperatur des Ausschaltens mit der Taste oder ein.
4. Um zu bestätigen, drücken Sie die Taste .



Einstellen der Tage

5. Auf dem Display beginnt das Symbol „ALL“ zu blinken. Drücken Sie die Taste oder um eine von den drei zugänglichen Optionen der Einführung zu wählen (ALL, SA:SU, 1, 2, 3, 4, 5, 6, 7).
6. Um zu bestätigen, drücken Sie die Taste .

Die Symbole SA:SU bedeuten entsprechend Samstag und Sonntag. Einzelne Ziffern entsprechen den Wochentage (z.B. 1 – Montag, 2 – Dienstag, 3 – Mittwoch, 4 – Donnerstag, 5 – Freitag, 6 – Samstag, 7 - Sonntag).











Einstellen der Zeit des Einschaltens (Programm 1)

Es wurde die Option „ALL“ gewählt.

7. Auf dem Display erscheint das Symbol , 1, „ON“, dann wird einen Augenblick das Symbol „ALL“ angezeigt. Nachfolgend beginnt das Stundenfeld zu blinken.
8. Stellen Sie die Stunde mit den Tasten und ein.
9. Um zu bestätigen, drücken Sie die Taste . Auf dem Display erscheint das Symbol , 1, „ON“, dann wird einen Augenblick erneut das Symbol „ALL“ angezeigt. Nachfolgend beginnt das Minutenfeld zu blinken.
10. Stellen Sie die Minuten mit den Tasten und ein.
11. Um zu bestätigen, drücken Sie die Taste .



Einstellen der Zeit des Ausschaltens (Programm 1)

12. Auf dem Display erscheint das Symbol , 1, „OFF“, dann wird einen Augenblick das Symbol „ALL“ angezeigt. Nachfolgend beginnt das Stundenfeld zu blinken.
13. Stellen Sie die Stunde mit den Tasten  i .
14. Um zu bestätigen, drücken Sie die Taste . Auf dem Display erscheint das Symbol , 1, „OFF“, ann wird einen Augenblick erneut das Symbol „ALL“ angezeigt.
Nachfolgend beginnt das Minutenfeld zu blinken.
15. Stellen Sie die Minuten mit den Tasten  und  ein.
16. Um zu bestätigen, drücken Sie die Taste  ein.



Information:

- nachfolgend kann der Benutzer das Einstellen der Zeit des Einschaltens und des Ausschaltens für das Programm 2 vornehmen. Falls es nicht getan wird, bleibt das Programm 2 nicht aktiv.
- Das Einstellungen der Temperatur des Ein- und Ausschaltens für die Programme 1 und 2 sind dieselbe für alle Optionen (**ALL, SA:SU, 1, 2, 3, 4, 5, 6, 7**). Die Einführung der neuen Einstellungen für die Temperatur des Einschaltens und/oder des Ausschaltens stellt automatisch Soll-Werte als Standardwerte ein.
- Die Einführung von neuen Einstellungen für die Zeit des Ein- und Ausschaltens für die Programme 1 und 2 verursacht die Einstellung von neuen Werten als Standardwerte. Um die fabrikmäßigen Einstellungen für die Programme 1 und 2 zu wiederherstellen, soll man die Fernbedienung zurücksetzen, indem man die Batterien herausnimmt.

Hilfsoption

Diese Option ist lediglich im Falle der Gaskamineinsätze zugänglich, die mehr als einen Brenner besitzen.

Bei den Serien Patio ist diese Funktion nicht aktiv.



Tryb Eco

Einschalten:

Drücken Sie die  Taste. Auf dem Display erscheint das Symbol. .

Ausschalten:

Drücken Sie die  Taste. Das Symbol  wird vom Display verschwinden.



AUSTAUSCH DER BATTERIEN

Altbatterien, die sich im Empfangsgerät, in der Fernbedienung oder im Versorgungsmodul befinden, können überhitzt oder verschüttet werden oder sie können sogar explodieren. In der Anlage sollen keine Batterien installiert werden, die der Wirkung von Sonne, Feuchtigkeit, hoher Temperatur, oder Erschütterungen ausgesetzt wurden. Man soll die Batterien von demselben Typ und von demselben Hersteller installieren. Man darf neue und Altbatterien nicht zusammen installieren. Die Fernbedienung wird mit zwei Batterien AAA versorgt. Das Empfangsgerät B6R-R8U und optional der Versorgungsmodul G60-ZB90 werden mit vier Batterien 1,5V vom Typ AA versorgt. Die Lebensdauer der Batterien der Fernbedienung des Empfangsgerätes wird für etwa eine Heizperiode geschätzt. Der Hersteller der Anlage empfiehlt, alkalische Batterien anzuwenden, weil das Risiko der Entsiegelung der Batterien kleiner ist. Es ist auch zulässig, Akkus anzuwenden. Bei der Demontage der Batterien darf man keine Werkzeuge benutzen, weil sie einen Kurzschluss verursachen können. Der Austausch der Batterien mit Hilfe von den stromleitenden Objekten kann elektronische Elemente der Fernbedienung und des Empfangsgerätes beschädigen.

Austausch der Batterien in der Fernbedienung:

- die Abdeckung, die sich an der Rückwand der Fernbedienung befindet, entfernen.
- Altbatterien vom Typ AAA vorsichtig aus der Fernbedienung herausnehmen.
- neue Batterien vom Typ AAA installieren und dabei die Markierung der Pole (+/-) beachten.
- erneut die Abdeckung an die Rückwand der Fernbedienung anbringen.

Austausch der Batterien im Empfangsgerät/Versorgungsmodul:

- die Tür des Verteilerkastens öffnen.
- Empfangsgerät B6R-R8U /Versorgungsmodul G60-ZB90 vorsichtig herausnehmen.
- die Abdeckung entfernen.
- vier Altbatterien vom Typ AAA entfernen und neue installieren und dabei die Markierung der Pole (+/-)
- am Gehäuse des Empfangsgerätes/des Versorgungsmoduls beachten.
- erneut die Abdeckung auf das Gehäuse des Empfangsgerätes/des Versorgungsmoduls anbringen.

HINWEIS!!! Man darf die Batterien im Empfangsgerät/Versorgungsmodul nur beim abgekühlten Kamin und bei der abgesperrten Gaszufuhr austauschen.

HINWEIS Batterien gehören zu gefährlichen chemischen Abfällen, deshalb darf man die Altbatterien nicht zusammen mit anderen Haushaltsabfällen entsorgen.

MANUELLE STEUERUNG

Wenn sich der Benutzer für die Option mit der manuellen Steuerung entscheidet, erhält er eine mit dem Steuerer GV32 ausgerüstete Anlage. Vor der Bedienung des Steuermoduls soll man sich mit der vorliegenden Bedienungsanweisung vertraut machen. Die Nichteinhaltung der Verordnungen der Bedienungsanweisung kann zur Beschädigung der Elemente des Gassteuerungssystems oder der Anlage selbst führen, sowie auch Brand, Beschädigung von Hab und Gut oder Verlust der Gesundheit verursachen.

BEDIENUNGSANWEISUNG DES MODULS DER MANUELLEN STEUERUNG

Das Anzünden der Anlage soll gemäß der unten erwähnten Bedienungsanweisung verlaufen. Das System der Gaskontrolle GV32 wurde so entworfen, damit seine Wartung und irgendwelche Einstellung nicht nötig sind. Die Knöpfe können nicht demontiert werden. Ihre Demontage hat Beschädigung der Anlage zur Folge. Versuchen Sie das Ventil oder andere seine Konstruktionselemente nicht zu öffnen oder nicht anzugreifen

Anzünden der Anlage:

1. den Knopf „ON/OFF Knob A“ vorsichtig gegen den Uhrzeigersinn in Richtung IGNITION (ZÜNDUNG) drehen, bis er stehengeblieben ist. Dann drücken Sie den Knopf und halten Sie ihn 5 Sekunden lang (das Gas strömt ausschließlich zum Kontrollbrenner).
2. Halten Sie weiterhin den gedrückten Knopf und drehen Sie ihn gleichzeitig in Richtung PILOT (Fernbedienung) (das aktiviert den Piezoanzünder des Kontrollbrenners). Halten Sie den gedrückten Knopf in dieser Position weitere 10 Sekunden lang, bis der Kontrollbrenner angezündet wird (wenn die Fernbedienung nicht leuchten wird, wiederholen Sie unverzüglich das Verfahren mit dem gleichzeitig gedrückten Knopf).
3. Nach dem Anzünden des Kontrollbrenners lösen Sie den Knopf und drehen Sie ihn gegen den Uhrzeigersinn weiter bis zur Position ON (der Gasstrom zum Hauptbrenner wird gestartet).

Ausschalten der Anlage:

1. Drehen Sie den Knopf „ON/OFF Knob A“ im Uhrzeigersinn bis er in der Position PILOT (Fernbedienung) stehengeblieben ist.
2. Drücken Sie vorsichtig den Knopf und drehen Sie ihn weiter im Uhrzeigersinn von der Position PILOT (Fernbedienung) bis zur Position OFF.

Das erneute Verfahren des Anzündens des Kontrollbrenners kann wiederholt werden, wenn sich das Thermoelement des Kontrollbrenners abkühlen wird (die Zeit bis zur Abkühlung kann verschieden sein und hängt von der Art des verwendeten Thermoelementes ab). Nach dem Ausschalten der Anlage ist das erneute Anzünden nach etwa 1 Minute möglich (die Zeit der Abkühlung des Thermoelementes)

Einstellung der Flamme/Gasstrom:

Die Flamme wird mit Hilfe des Knopfes „Temperature Knob B“ eingestellt. Zwecks der Einstellung der Flamme und der Leistung der Anlage soll man manuell den Knopf Temperature Knob B gegen den Uhrzeigersinn (Erhöhung der Flamme) oder im Uhrzeigersinn (Reduzierung der Flamme) drehen. Wenn der Knopf ON/OFF Knob A bis zur Position PILOT (Fernbedienung) gedreht wird, wird der Gasstrom zum Hauptbrenner vollständig gesperrt.



Abb. 12. Schema des Steuerers GV32



OFF - Ausschalten

Der Knopf ON/OFF Knob steht in der geschlossenen Position.

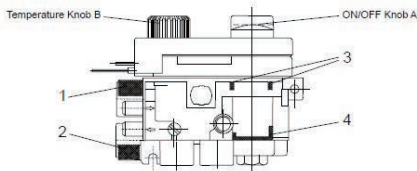
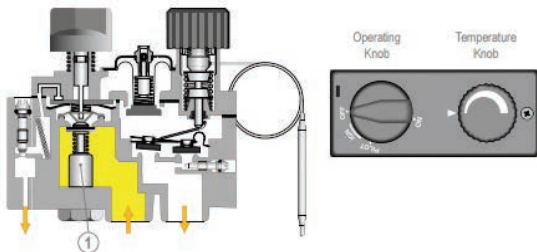
Das thermoelektrische Ventil des Kontrollbrenners ist geschlossen (**Pos. 1**)

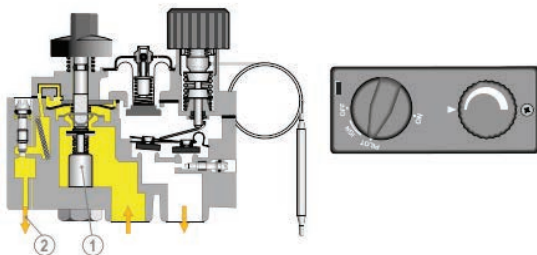

Anzünden

Der Knopf ON/OFF Knob steht in der Position PILOT (Fernbedienung) und ist gedrückt. Das thermoelektrische Ventil ist offen (**Pos.1**), dann erfolgt die Gaszufuhr zum Kontrollbrenner (**Pos. 2**)

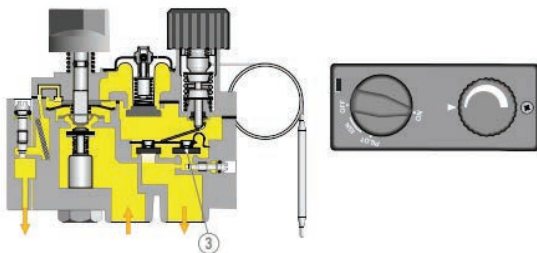

Niedrige Flamme

Der Knopf der Flammeneinstellung Temperature Knob ist gegen den Uhrzeigersinn gedreht. Das Gas strömt durch das Ventil ON/OFF (**Pos. 3**)

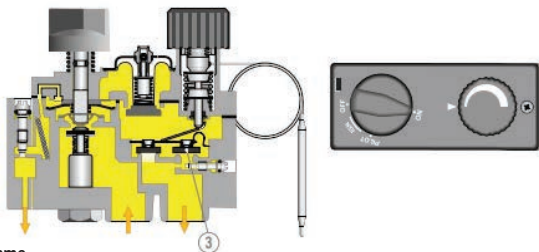

Hohe Flamme

Der Knopf der Flammeneinstellung Temperature Knob ist gegen den Uhrzeigersinn gedreht. Das Gas strömt durch das Ventil der niedrigen Flamme ON/OFF pos. 3) sowie durch das Ventil der Modulation der hohen Flamme (Pos. 4).

Abb. 17. Übersichtsschema der Inbetriebnahme der Anlage und der Einstellung der Flamme.

WARTUNG

VORSICHT!!!

Alle Wartungsarbeiten sollen an der abgekühlten Anlage beim gesperrten Gas und getrennten Stromversorgung durchgeführt werden.

VORSICHT!!!

Nur ein ausgebildeter Servicetechniker kann das Heizgerät warten.

- die Anlage soll periodisch mindestens einmal im Monat und bei jedem Austausch der Gasflasche gewartet werden.
- die Reinigung soll regelmäßig stattfinden, oder wenn Staub oder Schmutz an der Anlage erscheinen.
- gebrochene oder zerkratzte Scheiben sollen unverzüglich gegen neue Scheiben ausgetauscht werden.
- es wird verboten, irgendwelche Änderungen der Konstruktion der Anlage vorzunehmen.
- das Heizgerät kann nicht mit Ätzmitteln gereinigt werden.
- Im Falle des Austausches einzelner Elemente soll man nur originale beim Hersteller zugängliche Teile verwenden.

Liste der Kontrolltätigkeiten

Lfd. Nr.	Bereich	Tätigkeiten
1	Hauptkontrolle	<p>Führen Sie das Verfahren des Anzündens des Heizgerätes durch.</p> <p>Prüfen Sie, ob alle Sicherheitssysteme richtig funktionieren.</p> <p>Prüfen Sie, ob die Flamme des Hauptbrenners stabil brennt. Prüfen Sie, ob der Hauptbrenner gleichmäßig brennt.</p> <p>Prüfen Sie, ob die Batterien im Empfänger und in der Fernbedienung nicht ausgetauscht werden sollen (nur das System der automatischen Gassteuerung)</p> <p>Prüfen Sie, ob alle Modi in der Fernbedienung richtig funktionieren (nur das System der automatischen Gassteuerung)</p>
2	Scheibenkontrolle	<p>Prüfen Sie, ob die Scheibe nicht gebrochen ist.</p> <p>Prüfen Sie die Verschmutzung der Scheibe. Wenn es nötig ist, reinigen Sie die Scheibe.</p>
3	Kontrolle des Gassteuerungssystems	<p>Prüfen Sie die Dichtheit der Gasverbindungen.</p> <p>Prüfen Sie, ob die Lüftung der Flaschenkammer nicht gesperrt ist.</p> <p>Prüfen Sie, ob die Leitungen, die den Steuerer mit dem Empfänger verbinden, nicht beschädigt sind.</p> <p>Prüfen Sie, ob die Elemente des Gassteuerungssystems der Wirkung der hohen Temperatur nicht ausgesetzt sind.</p> <p>Prüfen Sie, ob die innere Kammer und ihre Elemente der Wirkung der Feuchtigkeit nicht ausgesetzt sind. Prüfen Sie, ob es an Verbindungsleitungen keine Spuren der Korrosion gibt.</p>
4	Kontrolle der Brennkammer	<p>Prüfen Sie, ob der Kontrollbrenner durch die Dekorelemente nicht gedeckt ist.</p> <p>Prüfen Sie, ob sich das Thermoelement im Bereich der Kontrollflamme befindet.</p> <p>Prüfen Sie, ob die Brennkammer nicht gereinigt werden sollte.</p> <p>Prüfen Sie, ob alle Öffnungen, welche die Luft in die Brennkammer zuführen, durchlässig sind. Falls es notwendig ist, machen Sie die Öffnungen durchgängig.</p> <p>Prüfen Sie, ob die Brennkammer keine Spuren der Korrosion aufweist. Falls es notwendig ist, entfernen Sie die Korrosion und streichen Sie die Defekte mit einer Schicht der Kaminfarbe.</p> <p>Prüfen Sie, ob sich der Hauptbrenner reibungslos entzündet.</p>

5	Kontrolle der Steuerungsanlage	<p>Prüfen Sie, ob die Antenne des Empfängers nicht beschädigt ist (nur das System der automatischen Gassteuerung).</p> <p>Prüfen Sie, ob in den Schaltkreisen keine Durchbrüche auftreten (nur das System der automatischen Gassteuerung).</p> <p>Prüfen Sie, ob die Elemente des Steuerungssystems der Überhitzung nicht ausgesetzt sind.</p>
6	Dekorelemente	<p>Prüfen Sie, ob die Dekorelemente nicht gereinigt werden sollen.</p> <p>Prüfen Sie, ob die Dekorelemente die Scheibe nicht berühren.</p> <p>Prüfen Sie, ob die Dekorelemente die Zuluftöffnungen der Feuerstelle nicht decken.</p> <p>Prüfen Sie, ob die Dekorelemente nicht beschädigt sind.</p>

UMWELTSCHUTZ

- Alle Verpackungselemente, in denen das Heizgerät geliefert wurde, sollen entsprechend entsorgt werden.
- Wegen des Gehaltes von schweren Metallen gehören die Batterien zu gefährlichen chemischen Abfällen und sie sollen deshalb in spezielle Abfalltonnen für gefährliche Abfälle geworfen werden.
- Wenn der Betrieb der Anlage zu Ende gegangen ist, soll sie entsorgt sein. Der Benutzer ist verpflichtet, das Heizgerät einem entsprechenden Unternehmen überreichen, das sich mit dem Recycling solcher Anlagen beschäftigt.



ВНИМАНИЕ



**ГОРЯЧЕЕ СТЕКЛО МОЖЕТ
ВЫЗВАТЬ ОЖОГИ**

**НЕ ДОТРАГИВАЙТЕСЬ ДО
СТЕКЛА ДО ПОЛНОГО
ОХЛАЖДЕНИЯ**

**НЕ ДОПУСКАЙТЕ ДЕТЕЙ И ДРУГИХ ЛИЦ, НЕ ОБЛАДАЮЩИХ
ЗНАНИЯМИ ПРАВИЛЬНОЙ ЭКСПЛУАТАЦИИ К РАБОТАЮЩЕМУ
УСТРОЙСТВУ**

ПРЕДУПРЕЖДЕНИЕ!

НАГРЕВАТЕЛЬ ИМЕЕТ ВЫСОКУЮ ТЕМПЕРАТУРУ ВО ВРЕМЯ РАБОТЫ!

КАК РЕЗУЛЬТАТ КОНТАКТА С ГОРЯЧЕЙ ПОВЕРХНОСТЬЮ УСТРОЙСТВА МОГУТ ПРОИЗОЙТИ ОЖОГИ. ДЕТИ, ПОЖИЛЫЕ ЛИЦА, (ИЛИ ДРУГИЕ ЛИЦА, НУЖДАЮЩИЕСЯ В УХОДЕ), ЖИВОТНЫЕ, ОДЕЖДА, ЛЕГКОВОСПЛАМЕНЯЮЩАЯСЯ МЕБЕЛЬ, ГОРЮЧИЕ ВЕЩЕСТВА, НЕ ДОЛЖНЫ ПОПАДАТЬ В ЗОНУ РАБОТАЮЩЕГО УСТРОЙСТВА.

ПОМНИТЕ, ЧТО НЕОБХОДИМО ПОДДЕРЖИВАТЬ ТЕХНИЧЕСКОЕ СОСТОЯНИЕ НАГРЕВАТЕЛЯ В СООТВЕТСТВИИ С РЕКОМЕНДАЦИЯМИ ДАННОГО РУКОВОДСТВА.

Прочтите инструкцию полностью вместе со всеми возможными пользователями перед эксплуатацией устройства.

Любые самостоятельные изменения в конструкцию устройства строго запрещены. Никогда не пытайтесь модернизировать устройство или любую его часть. Любые изменения немедленно лишают гарантии и аннулируют пригодность к эксплуатации.

Нагреватель должен быть введен в эксплуатацию только квалифицированным специалистом.

Благодарим Вас за выбор газового нагревателя RATIO. Он разработан для вашего удобства и безопасности. Мы уверены, что вы останетесь довольны своим выбором благодаря тем усилиям, которые мы вложили в создание этого продукта. По любым вопросам обращайтесь в технический отдел производителя или его уполномоченного представителя в России. Дополнительная информация доступна на сайте www.kratki.pl.

Kratki.pl Marek Val это широко известный производитель отопительного оборудования в Польше и Европе. Производство наших продуктов основано на строгих стандартах. Каждый газовый нагреватель произведен на заводе в соответствии с контролем качества проходит и испытания на безопасность. Использование высококачественных материалов в нашем производстве обеспечивает надежную эксплуатацию устройства конечным пользователем. Данное руководство содержит всю необходимую информацию для правильной установки, эксплуатации и обслуживания автономного газового нагревателя PATIO.

Газовый нагреватель PATIO является открытым устройством без системы удаления отработанных газов, предназначенным для обогрева открытых и / или вентилируемых помещений. Очень низкие коэффициенты остаточного содержания гарантируют безопасность даже при использовании в небольших вентилируемых и закрытых помещениях. Нагреватель отвечает строгим требованиям европейских указаний по безопасности и окружающей среде. Устройство было спроектировано и испытано в соответствии с требованиями EN 14543 Требования к устройствам для сжигания конденсационных углеводородов C3-C4 – газовые нагреватели без дымохода, используемые на открытом воздухе или в хорошо проветриваемых помещениях. Перед установкой и использованием внимательно прочитайте это руководство. Информация, содержащаяся в этом руководстве, обеспечит надежную работу устройства. Руководство должно быть сохранено в течение всего срока службы устройства.

Уличный газовый нагреватель PATIO был спроектирован для использования в качестве топлива пропана или смеси пропан-бутанового газа. Это устройство доступно в нескольких модификациях в зависимости от параметров управления, типа остекления и цветовых решений. Независимо от модификации, нагреватель PATIO оснащен полностью надежной и усовершенствованной системой управления газом в двух вариантах: ручное управление или управление с помощью пульта дистанционного управления.

Управление	Категория	Давление / Газ	Страна
Автоматич. управление GV60 <input type="checkbox"/>	I3B/P <input type="checkbox"/>	30 mbar, G30 <input type="checkbox"/>	BE, CY, CZ, DK, EE, ES, FR, GB, GR, HU, IE, IT, LT, NL, NO, PT, RO, SE, SI, SK,
		37 mbar, G30 <input type="checkbox"/>	PL
		50 mbar, G30 <input type="checkbox"/>	AT, CH, DE, FR, SK
Ручное управление GV32 <input type="checkbox"/>	I3P <input type="checkbox"/>	30 mbar, G31 <input type="checkbox"/>	FI, NL, RO
		37 mbar, G31 <input type="checkbox"/>	BE, CH, CY, CZ, ES, FR, GB, GR, IE, IT, LT, HR, NL, PL, PT, SI, SK
		50 mbar, G31 <input type="checkbox"/>	AT, CH, DE, NL
	I3+ <input type="checkbox"/>	30 mbar, G30 <input type="checkbox"/>	BE, CY, CZ, DK, EE, ES, FR, GB, GR, HU, IE, IT, LT, NL, NO, PT, RO, SE, SI, SK
		37 mbar, G31 <input type="checkbox"/>	BE, CH, CY, CZ, ES, FR, GB, GR, IE, IT, LT, HR, NL, PL, PT, SI, SK

Производитель:
Контактная информация:

Kratki.pl Marek Bal
Kratki.pl Marek Bal
ul. Gombrowicza 4, 26-660 Wsola, Polska
tel. +48 48 384 44 88
fax +48 48 384 44 88
www.kratki.com

Европейский стандарт

EN 14543 + A1

ВВОД В ЭКСПЛУАТАЦИЮ

Ваше устройство разработано для работы с типом газа и параметрами давления в соответствии с данными приведенными в таблице. Не используйте другой тип газа или газ с другими параметрами давления!

НАГРЕВАТЕЛЬ ДОЛЖЕН БЫТЬ ВВЕДЕН В ЭКСПЛУАТАЦИЮ И ОБСЛУЖИВАТЬСЯ ТОЛЬКО КВАЛИФИЦИРОВАННЫМ СПЕЦИАЛИСТОМ. ЛЮБЫЕ САМОСТОЯТЕЛЬНЫЕ ИЗМЕНЕНИЯ В КОНСТРУКЦИЮ УСТРОЙСТВА СТРОГО ЗАПРЕЩЕНЫ. НИКОГДА НЕ ПЫТАЙТЕСЬ МОДЕРНИЗИРОВАТЬ УСТРОЙСТВО ИЛИ ЛЮБУЮ ЕГО ЧАСТЬ. ЛЮБЫЕ ИЗМЕНЕНИЯ НЕМЕДЛЕННО ЛИШАЮТ ГАРАНТИИ И АННУЛИРУЮТ ПРИГОДНОСТЬ К ЭКСПЛУАТАЦИИ.

ВНИМАНИЕ: ИГНОРИРОВАНИЕ РЕКОМЕНДАЦИЙ, ВКЛЮЧЕННЫХ В ДАННОЕ РУКОВОДСТВО В ОТНОШЕНИИ УСТАНОВКИ И ЭКСПЛУАТАЦИИ ИЛИ ИГНОРИРОВАНИЕ РЕКОМЕНДАЦИЙ, КАСАЮЩИХСЯ ДОПУСТИМЫХ КОМПЛЕКТУЮЩИХ И ПРИНАДЛЕЖНОСТЕЙ ДЛЯ ЭТОГО УСТРОЙСТВА, МОЖЕТ ПРИВЕСТИ К СЕРЬЕЗНОЙ ТРАВМЕ ИЛИ МАТЕРИАЛЬНОМУ УЩЕРБУ.

ЭТО УСТРОЙСТВО ПРОИЗВЕДЕНО В СООТВЕТСТВИИ С ТРЕБОВАНИЯМИ СТАНДАРТОВ БЕЗОПАСНОСТИ И СЕРТИФИЦИРОВАНО В СООТВЕТСТВИИ С ТРЕБОВАНИЯМИ РОССИЙСКОГО ЗАКОНОДАТЕЛЬСТВА

ГЛАВНАЯ ИНФОРМАЦИЯ

ВАЖНО: СОХРАНИТЕ ЭТУ ИНСТРУКЦИЮ!

Важно периодически проверять правильность функционирования и целостности компонентов системы управления газом, а также компоненты конструкции на любое повреждение. Очень важно, чтобы система газовых соединений не имела повреждений. Сервисное обслуживание могут производить только квалифицированные специалисты. Несоблюдение этих правил может привести к серьезным травмам или даже к смерти и материальному ущербу.

Ввод в эксплуатацию и использование должны соответствовать действующему национальному законодательству. Ваш авторизованный дилер может помочь вам определить, какие меры предосторожности следует принимать во время установки или использования. В некоторых случаях может потребоваться разрешение на установку или работу такого устройства. Всегда обращайтесь к авторизованному представителю, чтобы определить, какие правила применяются к использованию и установке устройства в Вашем регионе. При отсутствии правил, регулирующих установку и использование, строго соблюдайте руководство пожарной безопасности.

Не включайте устройство, если какая-либо из его деталей была ранее демонтирована, повреждена или уничтожена. Перед повторным запуском замените отсутствующую или поврежденную деталь на оригинальную, рекомендуемую изготовителем.

Если устройство было залито жидкостью, особенно система управления газом или горелка,

выключите устройство и обратитесь в сервисный отдел или к квалифицированному специалисту, чтобы убедиться, что для повторного использования не потребуется замена какого-либо компонента устройства.

ИНФОРМАЦИЯ ПО БЕЗОПАСНОСТИ

Только для наружного использования или использования в хорошо проветриваемых помещениях!

Из-за возможности возникновения высоких температур, особенно на стеклянных панелях, все легковоспламеняющиеся материалы должны располагаться на безопасном расстоянии от устройства. Дети, пожилые лица, (или другие лица, нуждающиеся в уходе), животные, одежда, легковоспламеняющаяся мебель, горючие вещества, не должны попадать в зону работающего устройства.

Используйте только тип газа и тип газового баллона, указанный производителем. В случае сильного ветра защитите устройство от опрокидывания.

Необходимо проявить особую осторожность по отношению к детям, инвалидам и другим лицам, требующим особого внимания. Эти люди могут быть особенно подвержены случайному контакту с устройством. При необходимости рассмотрите использование защитных барьеров для ограничения доступа к устройству.

НИКОГДА НЕ ЗАКРЫВАЙТЕ ВЕНТИЛЯЦИОННЫЕ ОТВЕРСТИЯ!

Не прикасайтесь и не опирайтесь на какие-либо части изделия, особенно стекла. ПРИМЕЧАНИЕ. Стекла в устройстве нельзя заменить никакими другими стеклами, кроме тех, которые были поставлены изготовителем или рекомендованы изготовителем.

Ни в коем случае нельзя использовать твердое топливо (дерево, бумага, уголь и т.д.) В этом устройстве **ЗАПРЕЩЕНО** использовать любое жидкое топливо или другие легковоспламеняющиеся материалы для запуска!

Во избежание несчастных случаев не рекомендуется допускать несанкционированное использование устройства. По соображениям безопасности всегда используйте перчатки и защитные очки во время проведения работы по техническому обслуживанию.

ВНИМАНИЕ!

- Перед заменой Элементов питания блока управления или приемника отключите подачу газа к устройству.
- Перед проверкой, обслуживанием или чисткой устройства обязательно убедитесь, что подача газа отключена.

ВНИМАНИЕ! - Перед заменой элементов питания блока управления или приемника отключите подачу газа к устройству. Перед проверкой, обслуживанием или чисткой устройства обязательно убедитесь, что подача газа отключена.

КОМПЛЕКТ ПОСТАВКИ

ПЕРВАЯ РАСПАКОВКА НАГРЕВАТЕЛЯ

Если во время осмотра отмечаются какие-либо повреждения или недостатки, обратитесь к авторизованному представителю.

Убедитесь, что ни какая часть изделия не была повреждена во время транспортировки. Проверка должна проводиться в присутствии поставщика. В комплект поставки нагревателя

должен входить комплект для подключения газового баллона.

ДЛЯ МОДЕЛЕЙ С ДИСТАНЦИОННЫМ УПРАВЛЕНИЕМ:

- Приемник MERTIK MAXITROL B6R-R8U и система дистанционного управления, оснащенная контроллером MERTIK MAXITROL GV60M1 и пультом дистанционного управления.
- Инструкция по монтажу и обслуживанию.
- Стальной корпус с колесиками.
- 0,6 м шланга с редуктором и предохранительным клапаном наклона.

ДЛЯ МОДЕЛЕЙ С РУЧНЫМ УПРАВЛЕНИЕМ:

- Готовая к использованию горелка с системой управления газом, оснащенная контроллером MERTIK MAXITROL GV32.
- Инструкция по монтажу и обслуживанию.
- Стальной корпус с колесиками.
- 0,6 м шланга с редуктором и предохранительным клапаном наклона.

Газовый нагреватель PATIO предназначен для вашего комфорта. Поэтому есть два варианта управления: ручное управление и дистанционное управления(с пультом ДУ). Устройство оснащено современной системой управления для предотвращения утечки газа.

ВВОД В ЭКСПЛУАТАЦИЮ - ВВЕДЕНИЕ

Подключение нагревателя к газовому баллону, его регулировка и испытание на герметичность должны выполняться только квалифицированными специалистами, уполномоченными для работы с газовыми приборами или авторизованными сервисными специалистами в соответствии с действующими правилами. Вышеуказанное должно быть подтверждено на гарантийной карте продукта. Отсутствие такого подтверждения отменяет гарантию!

ПЕРЕВОЗКА, УСТАНОВКА И ХРАНЕНИЕ ГАЗОВОГО БАЛЛОНА ДОЛЖНА ПРОИСХОДИТЬ С ДЕЙСТВУЮЩИМИ ПРАВИЛАМИ ЗАКОНОДАТЕЛЬСТВА.

Устройство имеет открытую горелку без возможности подключения к дымоходу. Нагреватель PATIO продается с предварительно установленной системой управления газом, но прежде чем использовать его в первый раз, рекомендуется проверить герметичность системы на предмет возможной утечки при транспортировке. Все инструкции по правильному подключению системы, установке стенок, дверц и стекол приведены ниже.

ЗАМЕЧАНИЯ ПО ПЕРЕВОЗКЕ УСТРОЙСТВА:

Нагреватель оснащен колесами для легкой транспортировки. Перед перемещением нагревателя убедитесь, что все колесные тормоза разблокированы, подача газа отключена и дверь закрыта. Если неровность или наклон поверхности значительны, снимите газовый баллон, прежде чем перемещать нагреватель для собственной безопасности и транспортируйте его отдельно. Транспортировка устройства во время его работы строго запрещена. Когда нагреватель находится в необходимом месте, заблокируйте тормоза, по крайней мере, на двух его колесах.

ПРАВИЛА ВВОДА В ЭКСПЛУАТАЦИЮ

Установка должна осуществляться в соответствии с национальным или региональным законодательством. При отсутствии таких правил должны соблюдаться правила изложенные в этом руководстве и правила пожарной безопасности.

Это устройство прошло проверку качества и безопасности и сертифицировано уполномоченным органом.

ВНИМАНИЕ!

Нагреватель предназначен для работы с баллоном объемом 27л/1 кг, предназначенным для хранения смеси пропан-бутанового газа. Гибкая соединительная труба(шланг) должна использоваться для соединения с баллоном! Устройство продается с полной автоматикой и трубками, соединяющими главную и контрольную горелки с контроллером. Не используйте запасные части, кроме тех, которые установлены или поставлены производителем.

ВЫБОР МЕСТОПОЛОЖЕНИЯ НАГРЕВАТЕЛЯ RATIO

Газовый нагреватель RATIO - это мобильное устройство, которое можно перемещать в любое выбранное место. Тем не менее, существуют определенные ограничения, которые должны строго соблюдаться. Устройство должно храниться вдали от легковоспламеняющихся материалов из-за высоких температур на его внешних поверхностях, особенно стеклах; Из-за открытой горелки без возможности подключения к дымоходу устройство должно использоваться в открытых помещениях или в хорошо проветриваемых помещениях. **КАТЕГОРИЧЕСКИ ЗАПРЕЩАЕТСЯ** размещение устройства в отличном от вертикального положения.

Советы по правильной и безопасной установке:

- Подключите редуктор к баллону с газом так, чтобы клапан наклона находился в вертикальном положении. Подключение его по-другому может блокировать подачу газа на устройство. Используйте соответствующие инструменты для выполнения этих действий. Затягивание редуктора вручную недостаточно и может привести к утечке газа. Замена и / или присоединение газового баллона должны производиться в хорошо проветриваемых помещениях.
- Перед подключением редуктора убедитесь, что резиновые прокладки находятся на месте и не повреждены. Если это не так, устройство не может использоваться до замены прокладки.
- Имейте в виду, что газовый баллон всегда должен находиться в вертикальном положении и что соединительный шланг между ним и горелкой должен работать таким образом, чтобы он не соприкасался с острыми предметами, краями или горячими частями нагревателя.
- Проверьте правильность работы и герметичность установленной системы управления газом, а также всей газовой системы устройства. Для этого вы можете использовать мыльную воду или специальный спрей для обнаружения утечек газа. Чтобы проверить герметичность, нанесите мыльную воду или распылитель на все соединения (баллон-редуктор, редуктор-клапан наклона, клапан наклона - газовый шланг, газовый шланг - блок газового регулятора, газовый блок - медные трубки основной горелки, основная горелка - медная проводник) между баллоном и газовой горелкой, а затем открыть подачу газа таким образом, чтобы газ заполнял все соединения от газового блока до горелки. Если на соединениях появляются пузырьки, это будет означать, что в этой области имеется утечка.
- Снимите стекло в соответствии с инструкциями на стр. 13-15 равномерно поместите декоративные элементы на горелке в соответствии с изображением (рис.7), а затем установите стекло обратно.

ПРИМЕЧАНИЕ: Безопасные расстояния от легковоспламеняющихся материалов, которые должны соблюдаться в соответствии с этой инструкцией, были определены на основе испытаний на безопасность. Легковоспламеняющиеся материалы можно назвать любыми, которые могут воспламениться, например, бумага, дерево, любое топливо, пластик, одежда и т.д. Это расстояние не относится к негорючим материалам, но также относится к легковоспламеняющимся материалам, расположенным непосредственно за ними. Если вы не уверены в воспламеняемости любого материала, обратитесь к представителю пожарной безопасности. Помните, что огнезащитные материалы считаются воспламеняющимися, несмотря на их огнестойкость. Их может быть трудно сжечь, но они все же горят.

ВНИМАНИЕ!

КАТЕГОРИЧЕСКИ ЗАПРЕЩАЕТСЯ ИСПОЛЬЗОВАТЬ НАГРЕВАТЕЛЬ НА ОТКРЫТОМ ПРОСТРАНСТВЕ ВО ВРЕМЯ АТМОСФЕРНЫХ ОСАДКОВ.

ХРАНЕНИЕ НАГРЕВАТЕЛЯ НА ОТКРЫТОМ ВОЗДУХЕ ДОПУСКАЕТСЯ ТОЛЬКО ЕСЛИ ОН ЗАЩИЩЕН ОТ АТМОСФЕРНЫХ ОСАДКОВ ЧЕХЛОМ

В ПРОТИВНОМ СЛУЧАЕ НАГРЕВАТЕЛЬ ДОЛЖЕН ХРАНИТЬСЯ В ПОМЕЩЕНИИ ЗАЩИЩАЮЩЕМ ОТ ВОЗДЕЙСТВИЯ ОСАДКОВ И НИЗКИХ ТЕМПЕРАТУР.

КОГДА УСТРОЙСТВО НЕ РАБОТАЕТ, ОНО ДОЛЖНО БЫТЬ ОТКЛЮЧЕНО ОТ ПОДАЧИ ГАЗА. (ГАЗОВЫЙ ВЕНТИЛЬ В ЗАКРЫТОМ ПОЛОЖЕНИИ), ВСЕ КОЛЕСА ДОЛЖНЫ БЫТЬ ЗАБЛОКИРОВАНЫ, И ОБЕСПЕЧЕНА ЗАЩИТА ОТ ОПРОКИДЫВАНИЯ. ЕСЛИ НЕТ ЗАЩИТЫ УСТРОЙСТВА ПРОТИВ ОПРОКИДЫВАНИЯ НА ВРЕМЯ, КОГДА УСТРОЙСТВО НЕ ЭКСПЛУАТИРУЕТСЯ, ГАЗОВЫЙ БАЛЛОН ОТСОЕДИНЯЕТСЯ И ХРАНИТСЯ В БЕЗОПАСНОМ МЕСТЕ.

ТРЕБОВАНИЯ В ОТНОШЕНИИ НЕОБХОДИМЫХ РАССТОЯНИЙ ОТ ЛЕГКОВОСПЛАМЕНЯЮЩИХСЯ МАТЕРИАЛОВ

Нагреватель RATIO испытан и предназначен для обогрева открытых или хорошо вентилируемых зон, при условии соблюдения безопасного расстояния от легковоспламеняющихся материалов, как показано на схемах ниже.

Указанное выше расстояние является минимально допустимым расстоянием от легковоспламеняющихся материалов, если не указано иное. Несоблюдение указанных выше расстояний может привести к пожару. Рис.3.

Производитель рекомендует использовать декоративные элементы, специально предназначенные для использования в приборах с открытым пламенем и не несет ответственности за ущерб, вызванный использованием декоративных элементов, отличных от рекомендованных.

Если декоративные элементы не были размещены при первом запуске, то стекло нагревателя должно быть снято(как показано ниже).

ЗАПУСК

Прежде чем использовать устройство в первый раз, убедитесь, что все соединения между элементами системы выполнены в соответствии с инструкциями в руководстве. Неправильное соединение системы управления газом может привести к его повреждению.

В течение нескольких часов после начала эксплуатации может ощущаться специфический запах. Это явление связано с нагревом краски. Животные могут быть особенно восприимчивы к запахам, возникающим при сжигании краски. Чтобы ускорить этот процесс, рекомендуется прогревать устройство с максимальной высотой пламени в течение нескольких часов.

УСТАНОВКА СИСТЕМЫ УПРАВЛЕНИЯ ГАЗОМ

ВНИМАНИЕ!!!

Это устройство и система управления газом могут быть установлены только с заводскими настройками. В модели, поставляемой с пультом ДУ, не устанавливайте батарейки в приемник на этом этапе. Раннее подключение к источнику питания может повредить электронику системы.

ВНИМАНИЕ!!!

Все составляющие системы управления газом должны быть установлены в соответствии с инструкциями в этом руководстве.

Стандартная система управления газом включает в себя, в зависимости от модели: контроллер MertikMaxitrol GV32 или GV60 и приемник B6R-R8U, в котором установленная антенна обеспечивает беспроводное дистанционное управление. Компоненты системы должны быть установлены в указанных местах. Изменение их местоположения может привести к повреждению устройства из-за вредных температур или попадания жидкости. Устройство может работать только с автоматикой, поставляемой с устройством. Соединения отдельных элементов системы были выполнены таким образом, чтобы предотвратить их неправильное подключение.

Подключите редуктор к газовому баллону, убедившись, что прокладки находятся на месте (см. схему выше). Если прокладки деформированы, повреждены, или если какие-либо из них отсутствуют, устройство не может использоваться до замены прокладок. Клапан наклона должен оставаться в положении, в котором он установлен на заводе. Подключение клапана в другом положении приводит к отключению подачи газа к устройству и, таким образом, к отключению устройства.

ВНИМАНИЕ!!!

Клапан наклона является предохранительной мерой от опрокидывания устройства, таким образом, когда устройство опрокидывается, клапан автоматически отключает подачу газа к контроллеру, и огонь гаснет. Рис.8.

ЗАМЕЧАНИЕ!!!

Подключение к источнику газа должно производиться только при выключенном нагревателе и закрытом вентиле баллона.

ВНИМАНИЕ!!!

Запрещается использовать открытый огонь во время установки или подключения газового баллона. Несоблюдение вышеуказанного может привести к пожару, взрыву, материальному ущербу, травме или даже смерти.

ПОДКЛЮЧЕНИЕ ПИТАНИЯ**ВНИМАНИЕ! (Относится к автоматической системе управления газом)**

Подключение источника питания должно выполняться после подключения всех других элементов системы управления газом. Убедитесь, что все элементы системы газового управления плотно затянуты и подключены, чтобы они могли нормально функционировать.

Модели нагревателей PATIO, оснащенные автоматической системой управления газом с дистанционным управлением, имеют приемник B6R-R8U, который питается от четырех элементов 1,5В(тип AA). Пульт дистанционного управления оснащен двумя 1,5В элементами тип AAA. Необходимость замены использованных элементов сигнализируется индикатором в правом верхнем углу экрана, а короткие звуковые сигналы, появляющиеся в течение 3 секунд после запуска процесса горения, означают, что элементы приемника должны быть заменены. Исползованные элементы в приемнике могут перегреваться, разливаться или даже взрываться. Никогда не используйте элементы, подвергавшиеся воздействию солнца, влаги, высоких температур или вибраций. Установите элементы одного типа и производителя. Никогда не устанавливайте новые батарейки вместе с использованными.

ВНИМАНИЕ!!!

Нагреватель предназначен для работы с баллоном объемом 27л/11 кг.

Устройство поставляется с комплектом автоматики, клапаном наклона, редуктором и соединительными проводами и трубками. Не используйте другие элементы системы, кроме тех, которые установлены или рекомендованы производителем.

Перед заменой газового баллона убедитесь, что устройство не находится вблизи источников огня или других предметов, которые могут загореться.

Крайне важно закрыть вентиль подачи газа на газовом баллоне или блоке управления после каждого использования устройства.

В случае обнаружения утечки газа, необходимо прекратить использование устройства. Если оно работает, и если оно выключено, не запускайте его. Затем обратитесь в службу, осуществляющую техническую поддержку.

ВНИМАНИЕ!!!

Рекомендуется периодически проверять качество всех газовых соединений, включая гибкий шланг (не реже одного раза в месяц или каждый раз при замене газового баллона). Если видны трещины, деформация или другие повреждения, элементы должны быть заменены новыми с такими же характеристиками и качеством.

Пульт ДУ

Пульт дистанционного управления В6R-H9 поставляется с моделями с дистанционным управлением.

ВНИМАНИЕ!!!

Пульт дистанционного управления В6R-H9 имеет встроенный температурный датчик, используемый в режиме термостата. Устройство непрерывно измеряет температуру окружающей среды и сравнивает ее с температурой, установленной на термостате. Храните устройство в затененном месте, чтобы исключить ошибки измерения, связанные с прямым солнечным излучением.

Модели газовых нагревателей PATIO с модулем GV60 оснащены системой газового контроля, позволяющей пользователю дистанционно запускать устройство и управлять им. Чтобы иметь возможность управлять устройством с помощью пульта дистанционного управления, убедитесь, что вентиль, осуществляющий подачу газа к устройству, открыт.

ВНИМАНИЕ!!!





Пульт дистанционного управления всегда должен находиться в недоступном месте для детей и других лиц, которые не отдают отчет своим действиям.

ВНИМАНИЕ!!!

Никогда не используйте инструменты для изменения положения переключателей. Изменения в положении переключателей можно производить только вручную; В противном случае блок управления может быть поврежден. Обратитесь к специалисту по обслуживанию, если ручки заблокированы.

Нагреватель RATIO использует современный пульт дистанционного управления B6R-H9, произведенный в соответствии с европейским стандартом, с радиочастотами 868 МГц. Пульт дистанционного управления не требует подтверждения кода передачи и готов к использованию. При замене пульта дистанционного управления требуется процедура сопряжения. Чтобы соединить новый пульт с нагревателем, сначала нажмите и удерживайте кнопку RESET, расположенную на корпусе приемника, до тех пор, пока вы не услышите два характерных сигнала, затем отпустите кнопку. Это действие должно выполняться с использованием тонкого и неострого элемента. Затем нажмите и удерживайте кнопку  пульта дистанционного управления, пока не услышите два коротких звуковых сигнала, которые означают синхронизацию пульта дистанционного управления с приемником. Один длинный сигнал указывает на то, что компоненты системы были сопряжены неправильно. Рис. 9.

ИНФОРМАЦИЯ

Для просмотра текущей версии программного обеспечения, используемого при помощи пульта дистанционного управления, одновременно нажмите кнопки  и . Одновременное нажатие кнопок  и  отображает модель пульта дистанционного управления.

Деактивация функции дистанционного управления

Установите батареи. Все доступные значки будут отображаться на дисплее и мигать. Во время мигания значка, нажмите на кнопку, соответствующую нужной функции и удерживайте ее в течение 10 секунд. Значок выбранной кнопки будет мигать до окончания процесса деактивации. После деактивации на месте значка функции появятся 2 горизонтальные линии. После замены батареи настройка сохраняется.

Активация функции дистанционного управления

Установите батареи. Все доступные значки будут отображаться на дисплее и мигать. Во время мигания значка, нажмите на кнопку, соответствующую нужной функции и удерживайте ее в течение 10 секунд. Значок выбранной кнопки будет мигать до окончания процесса активации и после этого появится на дисплее.

ВНИМАНИЕ!!!

Если пламя контрольной горелки гаснет, необходимо подождать минимум 5 минут для следующей попытки зажечь нагреватель.

ВНИМАНИЕ!!!

Если нагреватель не удалось зажечь 4 раза подряд - обратитесь к специалисту по обслуживанию.

ИНСТРУКЦИЯ ПОЛЬЗОВАТЕЛЯ ПУЛЬТА ДУ В6R-N9

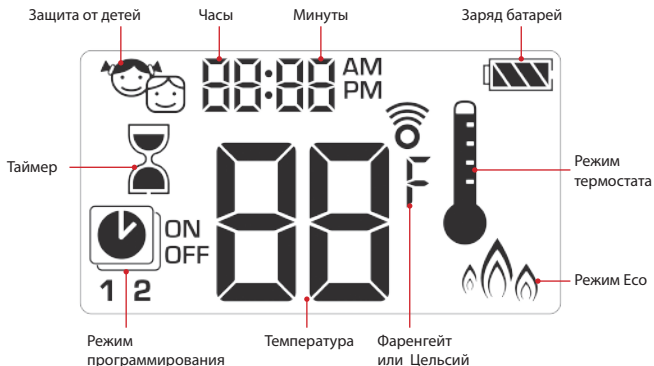

Установка единиц измерения температуры

Чтобы изменить единицы измерения температуры, одновременно нажать кнопки . Вы можете выбрать между градусами Цельсия, и градусами по Фаренгейту. Выбор °F будет автоматически устанавливать часы в формат 12 часов, в то время как выбор °C установит часы в 24-часовой формат.



Установка времени

1. Для того, чтобы иметь возможность настроить день недели, нажмите кнопки и .
2. Нажимайте или для выбора дня недели (1 – понедельник, 2 – вторник, 3 – среда, 4 – четверг, 5 – пятница, 6 – суббота, 7- воскресенье)
3. Нажмите кнопки и . Часы начнут мигать.
4. Установите часы с помощью кнопок и .
5. Нажмите кнопки и . Минуты начнут мигать.
6. Установите минуты с помощью кнопок и .
7. Для подтверждения настройки, нажмите одновременно и и подождите.



Защита от детей

Включение:

Для включения функции "Защита от детей" нажмите ☺ и ▼.

На дисплее отобразится значок .

Отключение:

Для отключения функции "Защита от детей" нажмите ☺ и ▼. Значок 

погаснет.



Режим включения(розжига).

Включение(розжиг) устройства с помощью одной кнопки(настройка по умолчанию)

- Нажимайте кнопку ☺ до тех пор, пока не услышите два звуковых сигнала. Мигание значка горелки будет подтверждением начала включения.
- Одиночный звуковой сигнал подтвердит зажигание контрольной горелки.
- После зажигания основной горелки пульт управления автоматически переключится в ручной режим



Включение(розжиг) устройства с помощью двух кнопок

- Нажимайте одновременно кнопки ☺ и ▲ до тех пор, пока не услышите два звуковых сигнала. Мигание значка горелки будет подтверждением начала включения. Отпустите кнопку.
- Одиночный звуковой сигнал подтвердит зажигание контрольной горелки.
- После зажигания основной горелки пульт управления автоматически переключится в ручной режим



Информация:

Для изменения режима зажигания Вам необходимо сразу же после установки элементов питания удерживать кнопку ☺ на пульте ДУ в течении 10 секунд. На дисплее пульта ДУ отобразиться ON и мигающее значение текущей настройки.



- 1 – Включение с помощью одной кнопки ☺.
- 2 – Включение с помощью двух кнопок ☺ и ▲.

Выберите необходимое значение настройки режима включения.

Внимание!!!

Если после нескольких попыток розжига горелка не загорается, установите ручку управления блока управления в положение "OFF" и обратитесь к разделу "Возможные проблемы и способы их решения".

Режим ожидания и выключение

Для перевода системы управления в режим ожидания удерживайте кнопку , чтобы погасить основную горелку. Чтобы выключить устройство, нажмите . Пламя контрольной горелки будет потушено

Перед повторным розжигом, подождите 5 секунд.



Регулировка высоты пламени

Для того, чтобы увеличить высоту пламени, нажмите и удерживайте кнопку .

Для того, чтобы уменьшить высоту пламени или перевести в режим ожидания, нажмите и удерживайте кнопку .



Установка минимальной и максимальной высоты пламени

Минимальная высота пламени

Для того, чтобы уменьшить высоту пламени основной горелки до минимума, дважды с минимальным интервалом нажмите на кнопку . На дисплее отобразится символ „LO“.











Максимальная высота пламени

Для того, чтобы увеличить высоту пламени основной горелки до максимума, дважды с минимальным интервалом нажмите на кнопку . На дисплее отобразится символ „HI“.



Установка таймера

Включение / Настройки

1. Нажмите и удерживайте кнопку , до появления значка . Поле часов на дисплее начинает мигать.
2. Введите значение с помощью кнопок  и .
3. Для подтверждения нажмите . Поле минут на дисплее начинает мигать..
4. Введите значение с помощью кнопок  и .
5. Для подтверждения нажмите кнопку  или подождите.

Выключение:

Для отключения таймера нажмите кнопку .

Значок  с обратным отсчетом исчезнет.



Информация:

Когда закончится обратный отсчет, нагреватель выключится. Таймер работает только в режимах: ручной, термостат и Eco. Максимальное значение таймера 9 часов и 50 минут.

Режимы

Режим термостата

Комнатная температура измеряется и сравнивается с температурой, установленной на термостате. Высота пламени автоматически регулируется таким образом, чтобы достичь заданной температуры.



Режим программирования

Программы 1 и 2 могут быть произвольно изменены. Пользователь может установить время включения и выключения камина при заданной температуре.



Режим Есо



Высота пламени регулируется между его крайними значениями. Если температура в помещении ниже температуры, установленной на термостате высота пламени достигает своего максимального значения и остается на высоком уровне в течение длительного периода времени. Если температура в помещении ниже, чем номинальная высота пламени уменьшается до минимума в течение длительного периода времени. Один цикл занимает около 20 минут.



Режим Термостата

Включение и отключение термостата

Включение:





Нажмите кнопку . На дисплее отобразится значок , заданная температура и текущая температура в комнате.

Выключение:

1. Нажмите на кнопку .
2. Нажмите на кнопку  или .
3. Нажмите на кнопку , чтобы войти в режим программирования.



Настройка термостата

1. Нажмите и удерживайте кнопку , до тех пор пока на дисплее не появится значок . Поле со значением температуры начнет мигать.
2. Для изменения значения температуры нажимайте  и .
3. Для подтверждения нажмите кнопку  или подождите.



Режим программирования

Включение режима программирования

Нажмите кнопку , на дисплее появится значок , и символы 1 или 2 и „ON” или „OFF”.



Выключение режима программирования

1. Нажмите кнопку  или , или , для перехода в ручной режим.
2. Нажмите , чтобы переключиться на режим термостата.

Информация:

Введение значения температуры включения режима термостата автоматически устанавливает то же значение для режима программирования.







Значение параметров:

Температура включения: 21°C

Температура выключения: „--“ (только пламя контрольной горелки)



Настройка температуры:

1. Нажмите и удерживайте кнопку , до тех пор пока на дисплее не появится мигающий значок . Появится символ „ON” и отобразится температура включения (настройка режима термостата).
2. Для продолжения нажмите кнопку , или подождите. На дисплее отобразится значок , символ „OFF” и мигающее значение температуры, означающей температуру выключения.
3. Установите необходимую температуру с помощью кнопок  и .
4. Для подтверждения нажмите .



Установка дня









5. На дисплее мигает символ „ALL”. Нажимайте  или  для выбора одного из трех доступных вариантов (ALL, SA:SU, 1, 2, 3, 4, 5, 6, 7).
6. Для подтверждения нажмите .

Символы SA:SU соответствуют субботе и воскресенью. Цифры соответствуют дням недели (например: 1- понедельник, 2 – вторник, 3 – среда, 4 – четверг, 5 – пятница, 6 – суббота, 7 – воскресенье).











Настройка времени включения(Программа 1)

Выберите «ALL»

7. На дисплее отображается значок , 1, „ON”, на мгновение будет отображаться «ALL». Затем поле часов начнет мигать.
8. Установите значение часов с помощью  и .
9. Для подтверждения нажмите . На дисплее отобразится значок , 1, „ON”, а затем снова на некоторое время отобразится «ALL». Затем поле минут начнет мигать.
10. Установите значение минут с помощью  и .
11. Для подтверждения нажмите .



Установка времени выключения(Программа 1)

12. На дисплее отобразится значок , 1, „OFF“, на мгновение отобразится символ „ALL“. Затем поле часов начнет мигать.
13. Установите значение часов с помощью  и .
14. Для подтверждения нажмите . На дисплее отобразятся , 1, „OFF“, на мгновение отобразится символ „ALL“. Поле минут начнет мигать.
15. Установите значение минут с помощью  и .
16. Для подтверждения нажмите .



Информация:

- После этого пользователь может выполнить настройки для Программы 2. Если этого не сделать Программа 2 останется в неактивном режиме.
- Значения температур включения/выключения для Программ 1 и 2 являются одинаковыми для всех вариантов (ALL, SA:SU, 1, 2, 3, 4, 5, 6, 7). Введение новых настроек для температуры включения/выключения автоматически устанавливает заданные значения по умолчанию.
- При вводе новых настроек времени включения/выключения для Программ 1 и 2 будут установлены новые значения по умолчанию. Для восстановления заводских настроек Программы 1 и 2, необходимо удалить элементы питания из пульта дистанционного управления.

Дополнительная функция

Эта опция доступна только для газовых приборов с более чем одной горелкой.

Для серий PATIO эта функция неактивна.



Режим Eco

Включение:

Нажмите кнопку . На дисплее отобразится значок .

Выключение:

Нажмите кнопку . Значок  исчезнет с дисплея.



ЗАМЕНА ЭЛЕМЕНТОВ ПИТАНИЯ

Установка использованных элементов питания в приемник, пульт дистанционного управления, или модуль питания может привести к перегреву, протеканию и даже взрыву. Не устанавливайте элементы питания, которые подвергались воздействию солнечных лучей, влаги, высоких температур и ударам. Устанавливайте элементы питания одного и того же типа и одного производителя. Не устанавливайте бывшие в употреблении элементы вместе с новыми. Пульт дистанционного управления питается от двух батареек типа AAA. Приемник B6R-R8U и модуль питания ZB90 G60 питаются от четырех батареек AA, 1.5V. Срок службы элементов пульта дистанционного управления и приемника оценивается примерно в один отопительный сезон. Производитель рекомендует использовать щелочные элементы из-за более низкий риск, связанный с разгерметизацией. Допускается использование аккумуляторных элементов. При извлечении элементов, не используйте инструменты, которые могут вызвать короткое замыкание. Использование токопроводящих предметов может привести к повреждению электронных компонентов пульта дистанционного управления и приемника.

Замена элементов питания в пульте дистанционного управления:

- Снимите крышку, расположенную на задней стороне пульта дистанционного управления.
- Осторожно удалите использованные элементы AAA пульта дистанционного управления.
- Установите новые элементы AAA, соблюдая полярность (+/-).
- Установите крышку на заднюю сторону пульта дистанционного управления.

Замена элементов питания в приемнике/модуле источника питания:

- Откройте дверцу корпуса нагревателя.
- Осторожно снимите приемник B6R-R8U /модуль питания G60-ZB90.
- снимите крышку.
- Удалите четыре использованные элементы типа AA и установите новые, обращая внимание на полярность (+/-) на приемнике/модуле питания.
- Установите крышку на корпус приемника/модуль питания.

ВНИМАНИЕ!!!

Замена элементов в приемнике/модуле питания может производиться только при перекрытом вентиле подачи газа к нагревателю.

ВНИМАНИЕ!!!

Элементы питания относятся к опасным химическим отходам, поэтому после использования они не должны утилизироваться с другими бытовыми отходами.

РУЧНОЕ УПРАВЛЕНИЕ

При выборе пользователем варианта нагревателя с ручным управлением он получает в комплекте блок управления GV32. Перед началом работы с блоком управления, изучите настоящее руководство. Несоблюдение этих инструкций может привести к повреждению компонентов системы управления газа или самого устройству, а также привести к пожару, повреждению имущества или утрате здоровья.

ИНСТРУКЦИЯ ПО ИСПОЛЬЗОВАНИЮ РУЧНОГО БЛОКА УПРАВЛЕНИЯ

Запуск нагревателя должен быть выполнен в соответствии с данной инструкцией. Блок управления GV32 разработан таким образом, чтобы исключить необходимость технического обслуживания и настройки. Ручка управления является несъемной. Ее демонтаж может привести к повреждению устройства. Никогда не пытайтесь разобрать или каким-то образом изменять конструкцию блока управления и его элементов.

Запуск нагревателя:

1. Осторожно поверните ручку „**ON/OFF - A**” против часовой стрелки в направлении положения зажигания(запуск), пока он не остановится. Затем нажмите на ручку и удерживайте в течение 5 секунд (газ поступает на контрольную горелку).
2. Продолжайте удерживать ручку в нажатом положении и поворачивайте ее к поз. **PILOT** (это положение активизирует пьезорозжиг контрольной горелки). Удерживайте ручку в этом положении еще в течении 10 секунд до момента зажигания контрольной горелки (Если горелка не загорается, повторите процедуру с момента нажатия ручки).
3. После зажигания контрольной горелки отпустите ручку и поверните ее против часовой стрелки до положения ON(чтобы начать подачу газа на основную горелку)

Выключение устройства:

1. Поверните ручку „**ON/OFF - A**” по часовой стрелке до упора в положение **PILOT**.
2. Нажмите ручку и продолжайте ее поворачивать по часовой стрелке до позиции **OFF**.

Повторно выполнить запуск нагревателя можно после того как охладится термопара. Время охлаждения составляет примерно 1 минуту после полного выключения.

Регулировка пламени/подачи газа:

Регулировка высоты пламени осуществляется с помощью ручки „**Регулировка температуры В**”. Для регулировки высоты пламени необходимо повернуть ручку „**Регулировка температуры В**” в направлении против часовой стрелки (увеличение высоты пламени) или в направлении по часовой стрелке (уменьшение высоты пламени). Чтобы полностью отключить подачу газа на основную горелку то ручка "**ON/OFF - A**" должна находиться в поз. **PILOT**.



Рис 12. Схема блока управления GV32



Ручка
управления
А

Регулировка
температуры
В

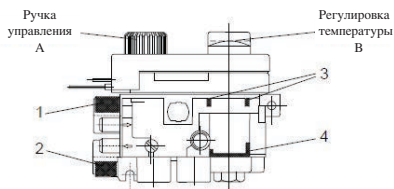
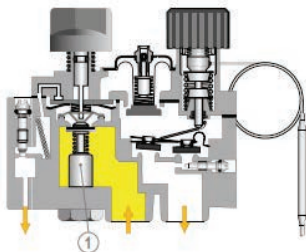

OFF – выключение

Ручка ON/OFF находится в закрытом положении.

Термоэлектрически клапан управления горелкой закрыт (**поз. 1**)

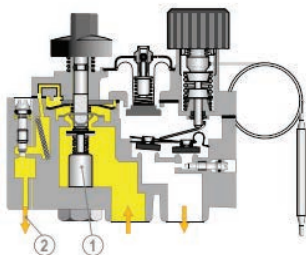

Включение

Ручка ON/OFF находится в положении PILOT и нажимается.

Термоэлектрически клапан управления горелкой открыт (**поз. 1.**), поток газа на контрольную горелку открыт (**поз. 2**)

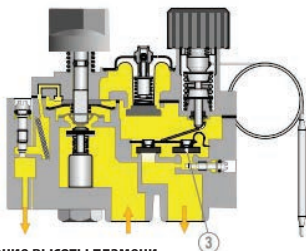

Уменьшение высоты пламени

Ручка ON/OFF находится в положении ON.

Ручка регулировки температуры вращается по направлению часовой стрелки. Газ поступает через клапан ON/OFF. (**поз. 3**)

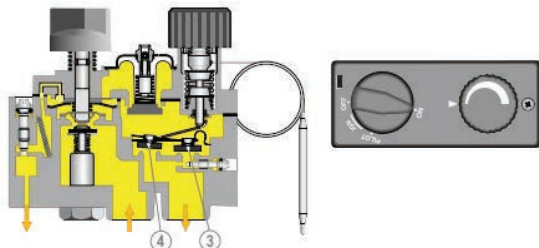

Увеличение высоты пламени

Ручка ON/OFF находится в положении ON.

Ручка регулировки температуры вращается против направления часовой стрелки. Газ поступает через клапан низкого пламени ON/OFF (**poz. 3**) и через клапан высокого пламени (**poz. 4**).

Рис. 11. Принципиальная схема блока управления и регулировки температуры.

ОБСЛУЖИВАНИЕ

ВНИМАНИЕ!!!

Техническое обслуживание нагревателя должно осуществляться при отключенной подаче газа и отключенном питании.

ВНИМАНИЕ!!!

Техническое обслуживание нагревателя может производиться только квалифицированным специалистом.

- Устройство должно регулярно проверяться не реже одного раза в месяц или с каждой заменой газового баллона.
- Чистка должна производиться регулярно или при попадании пыли или грязи на устройство.
- При наличии трещин и царапин стекла должны быть немедленно заменены новыми.
- Запрещается вносить какие-либо изменения в конструкцию устройства.
- Нагреватель не должен подвергаться чистке агрессивными моющими средствами.
- При замене запасных частей используйте только оригинальные детали, рекомендуемые производителем.

Список контрольных проверок

№№	Наименование	Действия
1	Общий осмотр	<p>Выполните процедуру розжига нагревателя</p> <p>Проверьте безопасность работы всех систем .</p> <p>Убедитесь, что пламя контрольной горелки горит устойчиво. Убедитесь, что основная горелка горит равномерно.</p> <p>Проверьте, что элементы питания в приемнике и пульте дистанционного управления не требуют замены (только для нагревателей с автоматическим управлением).</p> <p>Проверьте работу во всех режима дистанционного управления (только для нагревателей с автоматическим управлением).</p>
2	Проверка стекол	<p>Убедитесь, что стекла не имеют трещин.</p> <p>Проверьте степень загрязнения стекол. Если вам необходимо очистите стекла.</p>
3	Проверка системы управления газом	<p>Проверьте герметичность газовых соединений.</p> <p>Убедитесь, что вентиляционные отверстия не закрыты.</p> <p>Убедитесь, что кабели, соединяющие блок управления и приемник не повреждены.</p> <p>Убедитесь, что компоненты системы управления газом не подвергаются воздействию высоких температур.</p> <p>Убедитесь, что внутренняя часть нагревателя и компоненты, установленные в нем не подвергаются воздействию влаги. Проверьте, не имеют ли соединительные кабели никаких признаков коррозии.</p>
4	Проверка камеры сгорания	<p>Убедитесь, что контрольная горелка не закрывается декоративными элементами.</p> <p>Проверьте, что термopара находится в зоне контрольной горелки.</p> <p>Проверьте, не требует ли очистки камера сгорания.</p> <p>Убедитесь, что все воздухозаборники в камеру сгорания открыты. При необходимости откройте отверстия в воздухозаборниках.</p> <p>Проверьте камеру сгорания на наличие признаков коррозии. При наличии необходимо, удалить коррозию и нанести новый слой краски.</p> <p>Убедитесь, что основная горелка воспламеняется плавно.</p>

5	Проверка элементов устройства	Проверьте устройство на предмет обрыва эл. цепей (только для нагревателей с автоматическим управлением). Проверьте, не подвержен ли блок управления нагреву.
6	Декоративные элементы	Убедитесь, что декоративные элементы не требуют очистки. Убедитесь, что декоративные элементы не вступают в контакт со стеклом. Убедитесь, что декоративные элементы не покрывают отверстия горелки. Убедитесь в том, что декоративные элементы не повреждены.

ОХРАНА ОКРУЖАЮЩЕЙ СРЕДЫ

- Все элементы упаковки, в которой поставляется газовый нагреватель следует утилизировать соответствующим образом для их типа.
- Из-за содержанием тяжелых металлов элементы питания классифицируются как опасные химические отходы, поэтому, после использования, они должны быть помещены в специальные контейнеры для опасных отходов.
- Если срок эксплуатации устройства закончился, оно должно быть утилизировано. Пользователь обязан предоставить нагреватель в соответствующее учреждение для утилизации данного типа оборудования.



PRECAUCIÓN



EL CRISTAL EN CALIENTE PUEDE CAUSAR QUEMADURAS

NO TOQUE EL CRISTAL HASTA QUE SE ENFRÍE

NUNCA DEJE A LOS NIÑOS Y OTRAS PERSONAS QUE NO SEAN CONSCIENTES DEL RIESGO CERCA DEL DISPOSITIVO

PRECAUCIÓN

EL DISPOSITIVO ESTÁ CALIENTE DURANTE SU FUNCIONAMIENTO

PARA PREVENIR QUEMADURAS DEBEMOS EVITAR QUE NIÑOS, PERSONAS MAYORES (O QUE NECESITEN CUIDADO), ANIMALES, ROPA, O CUALQUIER MATERIAL INFLAMMABLE ESTÉ CERCA DEL DISPOSITIVO.

RECUERDE HACERLE EL MANTENIMIENTO ADECUADO AL DISPOSITIVO SEGÚN LAS RECOMENDACIONES DE ESTE MANUAL!

Lea todo el manual y compártalo con todos los posibles usuarios del aparato.

Está estrictamente prohibido hacer cualquier tipo de modificación al aparato, no trate de manipularlo. Cualquier cambio o modificación anulará automáticamente la garantía e invalidará cualquier certificado de la estufa.

La instalación y el mantenimiento del aparato debe ser realizado exclusivamente por un Instalador cualificado.

Gracias por comprar la estufa de exterior PATIO.

Este aparato ha sido diseñado para su seguridad y comodidad. Estamos seguros de que quedará satisfecho con su elección gracias al compromiso que hemos puesto en el diseño y en la producción del mismo. Lea detenidamente este manual antes de instalarlo y utilizarlo. Si tiene alguna pregunta o inquietud, póngase en contacto con nuestro departamento técnico. Para cualquier información adicional también puede consultar en www.kratki.com.

Kratki pl Marek Bal es un reconocido fabricante de equipos de calefacción en Polonia y Europa.

Nuestros productos están basados siguiendo estrictamente las normas y standards.

A cada estufa de jardín fabricada se le hace un control de calidad durante el cual se somete a rigurosas

pruebas de seguridad. El uso de los materiales de la más alta calidad para la producción asegura un funcionamiento seguro para los usuarios.

Este manual contiene toda la información necesaria para una adecuada instalación, funcionamiento y mantenimiento del aparato..

La estufa exterior de gas PATIO es un aparato abierto, sin sistema de escape, diseñado para calentar espacios abiertos y/o ventilados.

Las bajas emisiones garantizan la seguridad incluso cuando se utilizan en espacios pequeños, ventilados y cubiertos.

La estufa cumple los estrictos requisitos de las directivas europeas sobre la seguridad y medio ambiente.

El dispositivo ha sido diseñado y probado de acuerdo con la norma EN 014543. Requisitos C3-C4 para los aparatos de combustión de hidrocarburos.

Lea este manual detenidamente antes de su instalación y uso.

Siguiendo la información de este manual tendrá un funcionamiento sin problemas.

El manual debe conservarse durante toda la vida útil del aparato.

La estufa de gas para exterior PATIO ha sido diseñada para usarla con gas propano o una mezcla de gas butano propano. Este dispositivo está disponible en varias versiones dependiendo de las opciones de control, tipo de acristalamiento y preferencias de color.

Independientemente de la versión, la estufa PATIO está equipada con un Sistema de control de gas avanzado y completamente seguro, controlado manualmente o por un mando a distancia

PATIO / PATIO MINI

Controlador	Categoría	Presión / Gas	Países de destino
Sterowanie automatyczne GV60 <input type="checkbox"/>	I3B/P <input type="checkbox"/>	30 mbar, G30 <input type="checkbox"/>	BE, CY, CZ, DK, EE, ES, FR, GB, GR, HU, IE, IT, LT, NL, NO, PT, RO, SE, SI, SK, TR
		37 mbar, G30 <input type="checkbox"/>	PL
		50 mbar, G30 <input type="checkbox"/>	AT, CH, DE, FR, SK
Control manual GV32 <input type="checkbox"/>	I3P <input type="checkbox"/>	30 mbar, G31 <input type="checkbox"/>	FI, NL, RO
		37 mbar, G31 <input type="checkbox"/>	BE, CH, CY, CZ, ES, FR, GB, GR, IE, IT, LT, HR, NL, PL, PT, SI, SK
		50 mbar, G31 <input type="checkbox"/>	AT, CH, DE, NL
	I3+ <input type="checkbox"/>	30 mbar, G30 <input type="checkbox"/>	BE, CY, CZ, DK, EE, ES, FR, GB, GR, HU, IE, IT, LT, NL, NO, PT, RO, SE, SI, SK
		37 mbar, G31 <input type="checkbox"/>	BE, CH, CY, CZ, ES, FR, GB, GR, IE, IT, LT, HR, NL, PL, PT, SI, SK

Datos del fabricante:

Kratki.pl Marek Bal

Datos de contacto:

Kratki.pl Marek Bal

ul. Gombrowicza 4, 26-660 Wsola, Polska

tel. +48 48 384 44 88

fax +48 48 384 44 88

www.kratki.com

Standard Europeo

EN 14543 + A1

INSTALACIÓN

El dispositivo ha sido diseñado para trabajar con gas y tipo de presión de acuerdo con la tabla de información siguiente. No utilice otros tipos de gas o gases con presiones diferentes a las que se indican a continuación!!!

ESTA ESTUFA DEBE SER INSTALADA Y/O MANTENIDA POR UN TÉCNICO ESPECIALIZADO. NO SE DEBE MODIFICAR LA ESTRUCTURA DEL DISPOSITIVO O SUS COMPONENTES CUALQUIER MODIFICACIÓN CAUSARÁ LA PÉRDIDA INMEDIATA DE GARANTÍAS Y CERTIFICADOS.

NOTA: IGNORAR LAS RECOMENDACIONES INCLUIDAS EN ESTE MANUAL CON RESPECTO A LA INSTALACIÓN Y FUNCIONAMIENTO O IGNORAR LAS RECOMENDACIONES RELATIVAS A LAS PIEZAS Y ACCESORIOS PERMITIDOS PARA ESTE DISPOSITIVO PUEDE CAUSAR LESIONES GRAVES O DAÑOS A LA ESTUFA.

ESTE DISPOSITIVO HA SIDO DISEÑADO DE ACUERDO CON LOS REQUISITOS DE NORMAS DE SEGURIDAD Y HA SIDO TESTADO Y CERTIFICADO POR UN ÓRGANO DE NOTIFICACIÓN DE ACUERDO A LA PN-EN 14543.

INFORMACIÓN GENERAL

IMPORTANTE: GUARDE ESTE MANUAL!!!

Es importante comprobar periódicamente el correcto funcionamiento y los componentes del sistema de control de gas, así como los componentes de la estructura y el acristalamiento. Es muy importante que el sistema de control de gas permanezca intacto y en buen estado. Sólo técnicos calificados pueden reparar este dispositivo. El incumplimiento de estas reglas puede resultar en daños graves o incluso en la muerte además de daños en la estufa.

La instalación y el uso deben estar de acuerdo con la ley nacional de construcción. Su distribuidor autorizado puede ayudarle a determinar qué precauciones de seguridad tomar durante la instalación o el uso. En algunos casos, puede ser necesario obtener un permiso para la instalación o el funcionamiento de dicho dispositivo. Consulte siempre a un distribuidor autorizado o inspector de edificios para determinar qué normas se aplican al uso y / o la instalación de su estufa. En ausencia de reglamentos de instalación y uso, se deben seguir estrictamente el manual y el código de seguridad contra incendios.

No encienda el dispositivo si alguno de sus componentes ha sido previamente desmontado, dañado o destruido. Antes de volver a utilizarlo, sustituya la pieza que falta o está dañada por una original especificada por el fabricante.

Si se ha mojado el dispositivo, especialmente el sistema de control de gas o el quemador, apague el dispositivo y consulte a un técnico cualificado para verificar que puede utilizarlo o que le informe si

requiere el cambio de alguno de los componentes del sistema.

INFORMACIÓN DE SEGURIDAD

¡Sólo para uso en exteriores o uso en áreas bien ventiladas!

El espacio bien ventilado debe tener 25% de su área expuesta. Esta superficie se determina en base a la suma de las superficies de la pared de un espacio de uso.

Debido a la posibilidad de que se produzcan altas temperaturas, especialmente en los cristales, todos los materiales inflamables deben estar ubicados a una distancia segura del dispositivo. Los niños, los ancianos y otras personas que desconocen el riesgo deben ser avisados de la posibilidad de altas temperaturas del dispositivo durante su funcionamiento e inmediatamente después de haber terminado su funcionamiento y deben evitar el contacto con él para evitar quemaduras e ignición de ropa.

Utilice únicamente el tipo de gas y el tipo de bombona de gas especificados por el fabricante. En caso de viento fuerte y tempestuoso, proteja el dispositivo contra el vuelco.

Los niños pequeños, los lactantes, las personas con discapacidad y otras personas que requieren atención especial, deben estar bajo supervisión. Particularmente las personas que pueden estar expuestas al contacto accidental con el dispositivo. Si es necesario, considere usar barreras protectoras para limitar el acceso al dispositivo.

NUNCA CUBRA LA VENTILACIÓN DE LA ZONA RESERVADA PARA LA BOMBONA DE GAS

No toque ni apoye ningún componente, especialmente en los cristales.

NOTA: Los cristales del aparato no pueden ser reemplazados por otros vidrios que los suministrados o recomendados por el fabricante.

Bajo ninguna circunstancia puede utilizar combustibles sólidos (madera, papel, carbón, etc.) en este dispositivo. **¡ESTA ESTRICTAMENTE PROHIBIDO** utilizar cualquier combustible líquido u otros materiales inflamables para iniciar su funcionamiento!

Para evitar accidentes, no es aconsejable permitir el uso no autorizado del dispositivo. Por razones de seguridad, utilice siempre guantes y gafas para el trabajo de mantenimiento.

¡PRECAUCIÓN!

- Desconecte el gas del dispositivo antes de sustituir la batería, el controlador o el receptor.
- Siempre asegúrese de que el suministro de gas esté cortado antes de revisar, reparar o limpiar el dispositivo.

ELEMENTOS DEL SET - PRIMERO DESEMBALAJE DE LA ESTUFA

Si se observan daños o deficiencias durante la inspección del paquete, póngase en contacto con su distribuidor autorizado.

Asegúrese de que ninguno de los componentes haya sufrido daños durante el transporte. La inspección debe realizarse en presencia del proveedor. La estufa comprada debe incluir un juego completo de conexión de la bombona de gas.

PARA OPCIONES CON CONTROL REMOTO:

- Receptor MERTIK MAXITROL B6R-R8U y Sistema de control remote complete equipado con una válvula MERTIK MAXITROL GV60M1 y un mando a distancia.
- Manuales de instalación y funcionamiento.
- Cuerpo de acero con ruedas.

- Manguera de 0.6 m. con reductor y válvula de seguridad anti-inclinación.

PARA OPCIÓN CONTROL MANUAL:

- Quemador completo y listo para usar con Sistema de control de gas completo equipado con el controlador MERTIK MAXITROL GV32.
- Manuales de instalación y mantenimiento.
- Cuerpo de acero con ruedas.
- Manguera de 0.6 m con reductor y válvula de seguridad anti-inclinación.

Gazowy ogrzewacz ogrodowy PATIO został zaprojektowany z myślą o Państwu wygodzie, dlatego istnieją dwie opcje sterowania: ręczne oraz z użyciem bezprzewodowego pilota. Urządzenie jest wyposażone w nowoczesny system sterowania gazem zabezpieczającym przed niekontrolowanym wyciekiem gazu.

INSTALACIÓN - INTRODUCCIÓN

La conexión de la estufa a la bombona de GLP y su regulación y prueba de hermeticidad de fugas sólo deben ser realizadas por instaladores autorizados de aparatos de gas o técnicos de servicio autorizados de acuerdo con las regulaciones aplicables; lo anterior debe ser confirmado en la tarjeta de garantía del producto. ¡La falta de tal confirmación anula la garantía!

LA INSTALACIÓN DEL EQUIPO Y EL ALMACENAMIENTO DE LA BOMBONA DEBEN SER COMPATIBLES CON EL REGLAMENTO DE LEY APLICABLE.

El aparato tiene una cámara de combustión abierta sin la posibilidad de conectarlo a un conducto de humos. La estufa PATIO se vende con un sistema de control de gas preinstalado, pero antes de usarlo por primera vez es aconsejable verificar la estanqueidad del sistema para posibles fugas. Todas las instrucciones para la conexión correcta del sistema, la instalación de paredes, puertas y acristalamiento se pueden encontrar a continuación.

OBSERVACIONES SOBRE EL TRANSPORTE DEL DISPOSITIVO

Este dispositivo está equipado con ruedas para facilitar su transporte. Antes de mover la estufa, asegúrese de que los frenos de las ruedas están desbloqueados, el suministro de gas esté cerrado y la puerta cerrada. Si la irregularidad o pendiente de la superficie es significativa, retire la bombona de gas antes de mover la estufa para su propia seguridad y transporte la bombona de gas por separado. El transporte del dispositivo durante su funcionamiento está estrictamente prohibido. Una vez que la estufa se encuentra en la posición deseada, bloquear los frenos de al menos dos de sus ruedas.

REGLAS PARA LA INSTALACIÓN

La instalación debe realizarse de acuerdo con la legislación nacional o regional. En ausencia de tales regulaciones, deben seguirse las reglas de este manual y los códigos de seguridad contra incendios.

Este aparato ha sido probado en cuanto a calidad y seguridad y certificado por un organismo.

PRECAUCIÓN!

El aparato está diseñado para funcionar con una bombona de gas de 11 kilos diseñado para almacenar una mezcla de gas propano-butano. Tubo de conexión flexible para GLP!
El dispositivo se vende con la automatización complete, los cables y los quemadores de control al regulador. No utilice piezas de repuesto que no sean las instaladas o suministradas por el fabricante.

ELECCIÓN DE LOCALIZACIÓN DE LA ESTUFA EXTERIOR

La estufa exterior de gas PATIO es un dispositivo móvil que se puede mover a cualquier lugar. Sin embargo, hay ciertas restricciones que deben ser estrictamente aplicadas. El dispositivo debe mantenerse alejado de materiales inflamables debido a altas temperaturas en sus superficies externas, especialmente los cristales; debido a la cámara de combustión abierta sin la posibilidad de conectar a conductos de gases de combustión el dispositivo se debe utilizar en espacios abiertos o en cuartos bien ventilados.

ESTÁ ABSOLUTAMENTE PROHIBIDO colocar el dispositivo en otra posición que no sea vertical.

Consejos para una instalación correcta y segura:

- Conectar el reductor a la bombona de gas para que la válvula basculante esté en posición vertical. Conectarlo de otra manera puede bloquear el suministro de gas al aparato. Utilice las herramientas apropiadas para llevar a cabo estas actividades. Si no ajusta bien el reductor puede provocar fugas de gas. El recambio y / o la conexión de la bombona de gas debe realizarse en áreas bien ventiladas.
- Antes de conectar el reductor asegúrese que las juntas de goma están en su lugar y no están dañadas. Si este no es el caso, el dispositivo no puede usarse hasta que se reemplacen las juntas.
- Tenga en cuenta que la bombona de gas debe estar siempre en posición vertical y que el cable de conexión entre el cilindro y el quemador debe funcionar de manera que no entre en contacto con objetos puntiagudos, bordes o las partes calientes del quemador.
- Compruebe el funcionamiento correcto y la estanqueidad del sistema de control de gas instalado, así como de todo el sistema de gas del dispositivo. Para este propósito puede utilizar agua jabonosa o un spray especial para detectar fugas de gas. Para verificar la estanqueidad, cubra con agua jabonosa o atomizador todas las conexiones (reductor, la válvula de inclinación, la manguera de gas, la unidad de control de gas, los conductores de cobre del magneto y del quemador principal, la boquilla del quemador principal, entre la bombona y el control...) después de poner en marcha el aparato de modo que el gas también llene la sección de la unidad de gas a las toberas del quemador. Si aparecen burbujas en las conexiones, esto indicará que hay una fuga en el área.
- Retire el vidrio según las instrucciones de la página 18, coloque los elementos decorativos sobre el quemador de forma uniforme según la imagen (fig. 7) y vuelva a instalar.

¡PRECAUCIÓN!

Las distancias de seguridad de materiales inflamables que constan en estas instrucciones se han establecido sobre la base de pruebas de seguridad. Los materiales inflamables pueden llamarse a cualquier cosa que pueda encenderse, tales como papel, madera, cualquier tipo de combustible, plástico, ropa, etc. El espacio designado no está limitado por materiales no inflamables, sino que también se refiere a materiales inflamables situados directamente detrás del material no inflamable. Objetos expuestos al contacto con el dispositivo. Si no está seguro de la inflamabilidad de cualquier material dentro del dispositivo, consulte a los bomberos. Recuerde que los materiales ignífugos se consideran inflamables a pesar de su resistencia al fuego. Pueden ser difíciles de quemar, pero no imposible.

¡PRECAUCIÓN!

ESTÁ ABSOLUTAMENTE PROHIBIDO UTILIZAR LA ESTUFA EN EL ESPACIO ABIERTO DURANTE LLUVIAS.

EL ALMACENAMIENTO DEL CALEFACTOR AL AIRE LIBRE SE PERMITE SOLAMENTE SI EL CALEFACTOR SE CUBRE CON UNA CUBIERTA ESPECIAL PARA LA PROTECCIÓN DE LLUVIA.

SI NO, DEBE COLOCARSE EN UNA UBICACIÓN PROTEGIDA CONTRA LA LLUVIA E INFLUENCIA DE BAJAS TEMPERATURAS.

CUANDO NO FUNCIONA, EL DISPOSITIVO DEBE ESTAR DESCONECTADO DEL SUMINISTRO DE GAS. (VÁLVULA DE GAS EN LA POSICIÓN CERRADA), TODOS LOS FRENOS DEBEN ESTAR BLOQUEADOS, Y EL DISPOSITIVO PROTEGIDO CONTRA LA CAÍDA. SI NO HAY POSIBILIDAD DE PROTEGER EL DISPOSITIVO CONTRA LA CAÍDA POR EL TIEMPO CUANDO EL DISPOSITIVO NO ESTÉ SUPERVISADO, LA BOMBA DE GAS SE DEBE DESCONECTAR Y MOVER A UN LUGAR SEGURO.

REQUISITOS RELATIVOS AL ESPACIO ALREDEDOR DE LA ESTUFA LIBRE DE MATERIALES INFLAMABLES

La estufa exterior de gas PATIO ha sido probada y aprobada para calentar áreas abiertas o bien ventiladas, sujeto a mantener una distancia segura de materiales inflamables, como se muestra en los diagramas a continuación.

El espacio indicado arriba es el espacio libre mínimo para materiales inflamables, a menos que se indique lo contrario. Si no se mantienen las distancias indicadas anteriormente puede producirse un incendio.

Kratki le recomienda el uso de elementos decorativos de su propia marca ya que por lo contrario no se hace responsable de los daños que pueda causar el uso de elementos decorativos distintos a los recomendados.

Si no se han colocado elementos decorativos antes de la primera instalación, las paredes laterales y el cristal deben retirarse para su instalación como se muestra a continuación.

PUESTA EN MARCHA

Antes de utilizar el equipo por primera vez, asegúrese de que todas las conexiones a los componentes individuales del sistema se hayan realizado de acuerdo con las instrucciones del manual. La conexión incorrecta del sistema de control de gas puede causar daños.

Las primeras veces que la ponga en marcha puede detectar un olor específico, que dura hasta varias horas después del uso. Este fenómeno está relacionado con la quema de pintura. Los animales pueden ser particularmente susceptibles a los olores generados durante la quema de la pintura. Para acelerar este proceso, se recomienda calentar el dispositivo al máximo durante varias horas.

INSTALACIÓN DEL SISTEMA DE CONTROL DE GAS

PRECAUCIÓN!!!

Este dispositivo y el Sistema de control de gas solo pueden instalarse en la fábrica. En el modelo controlado por el mando a distancia, no instale las baterías en el receptor en esta etapa. La conexión anterior a la Fuente de alimentación puede dañar la electrónica del Sistema.

PRECAUCIÓN!!!

Los componentes del Sistema de control de gas deben instalarse de acuerdo con las instrucciones de este manual.

El sistema de control de gas estándar incluye, dependiendo de la opción: el controlador MertikMaxitrol GV32 o GV60 y el receptor B6R-R8U, en el que la antena instalada permite el control remoto inalámbrico. Los componentes del sistema deben instalarse en sus áreas designadas. Cambiar su ubicación puede exponer el dispositivo a daños debido a temperaturas dañinas o inundaciones.

El dispositivo sólo puede funcionar con la automatización proporcionada con el dispositivo. Las conexiones de los componentes individuales del sistema se han hecho de tal manera que impidan su conexión incorrecta.

El control remoto no debe estar a más de 6-8 metros del dispositivo, porque en tal situación, después de unas horas de funcionamiento (3-4 horas), el dispositivo se apagará automáticamente.

Conecte el reductor a la bombona asegurándose de que las juntas estén en su lugar (vea el diagrama arriba). Si las juntas están arrugadas o dañadas o si falta alguna de ellas, el dispositivo no puede usarse hasta que se reemplacen. La válvula siempre debe estar en posición vertical después de cada conexión a la bombona y durante toda la vida útil de la estufa. Al conectar la válvula en una posición diferente, se interrumpe el suministro de gas al dispositivo y se apaga.

PRECAUCIÓN!!!

La válvula anti-vuelco es un dispositivo de seguridad, de modo que cuando el dispositivo vuelca, la válvula automáticamente corta el suministro de gas al controlador y esto extingue la llama. Fig. 8.

PRECAUCIÓN!!!

La conexión a la fuente de gas sólo debe realizarse cuando el calentador está apagado y la válvula de la bombona de gas está cerrada.

PRECAUCIÓN!!!

Se prohíbe utilizar fuego abierto durante el proceso de instalación o conexión de la bombona de gas. El incumplimiento de lo anterior puede resultar en incendio, explosión y daños materiales, lesiones personales o incluso la muerte.

CONEXIÓN ALIMENTACIÓN

PRECAUCIÓN!!! ((Se aplica al sistema automático de control de gas)

La conexión de la fuente de alimentación de gas debe llevarse a cabo después de la conexión de todos los demás componentes. Asegúrese de que todos los elementos del sistema de control de gas están apretados y conectados para que puedan funcionar correctamente.

Los modelos de estufa de exterior de gas PATIO están equipados con un sistema de control de gas automático con función de control remoto en el receptor B6R-R8U que es alimentado por cuatro pilas AA de 1,5 V. El mando a distancia es alimentado con dos pilas AAA 1,5. La necesidad de reemplazar la batería se puede ver en el indicador de la esquina superior derecha de la pantalla, y con unos pitidos cortos que se escuchan a los 3 segundos después del encendido. Eso significa que la batería del receptor necesita ser reemplazada. Las baterías usadas en el receptor pueden sobrecalentarse e incluso explotar. Nunca utilice pilas expuestas al sol, la humedad, altas temperaturas o vibraciones. Sólo instalar baterías del mismo tipo y del mismo fabricante. Nunca instale pilas nuevas con las usadas.

PRECAUCIÓN!!!

La estufa está diseñada para trabajar con bombonas de gas de 11 kg de GLP

El dispositivo se vende con la automatización completa, la válvula de anti-inclinación, reductor y cables de conexión. No use ningún manguito o cualquier otro componente del sistema que no sean los instalados por el fabricante.

Antes de sustituir la bombona de gas, asegúrese de que el dispositivo no está cerca de ninguna fuente de fuego u otras fuentes que pueden inflamarse.

Después de cada uso es esencial para cerrar la válvula de suministro de gas en la bombona o el regulador.

Si hay alguna fuga de gas, es absolutamente necesario dejar de usar la estufa si está en marcha y si no lo está no lo encienda. A continuación, póngase en contacto con el servicio técnico.

PRECAUCIÓN !!!

Se recomienda comprobar periódicamente la calidad de todas las conexiones de gas, incluyendo la manguera flexible (al menos una vez al mes, o cada vez que cambie la bombona). Si hay grietas, daños u otros signos de daños visibles, los componentes deben cambiarlos por otros nuevos de la misma longitud y calidad.

CONTROL REMOTO

La unidad de control remoto B6R-H9 viene con la opción de control remoto.

PRECAUCIÓN !!!

El mando a distancia B6R-H9 tiene un sensor de temperatura incorporado utilizado en el modo de termostato. La unidad mide continuamente la temperatura ambiente y la compara con la temperatura prefijada en el termostato. Deben mantener el dispositivo en un lugar oscuro para excluir los errores de medición relacionados con la luz del sol directa.

Las estufas PATIO con el módulo opcional GV60 están equipados con un sistema de control de gas que permite al usuario controlar totalmente de forma remota el dispositivo. Para poder utilizar el dispositi-

tivo con el control remoto, asegúrese de que la válvula de cierre instalada en la tubería de suministro de gas al aparato, está abierta

PRECAUCIÓN !!!





El mando a distancia siempre debe mantenerse fuera del alcance de los niños y otras personas que no son conscientes de las consecuencias de sus acciones.

PRECAUCIÓN !!!

Nunca utilice herramientas para cambiar la posición de los mandos. Los cambios en la posición de los mandos sólo se pueden hacer de forma manual; de lo contrario el controlador puede dañarse. Póngase en contacto con el servicio técnico si los mandos están bloqueados.

La estufa PATIO utiliza controles remotos B6R-H9 de acuerdo con las normas europeas con frecuencias de radio de 868 MHz. El mando a distancia no requiere una nuevas líneas de transmisión y está listo para su uso. Al reemplazar el control remoto, debe llevarse a cabo un nuevo procedimiento de sincronización con el aparato, para esto, primero pulse y mantenga pulsado el botón RESET, que se encuentra en la carcasa del receptor, hasta que oiga dos señales características, a continuación, suelte el botón. Esta actividad debe llevarse a cabo utilizando un elemento fino y romo. A continuación, pulse y mantenga pulsado el botón del mando a distancia correspondiente a bajar llama hasta que oiga dos pitidos cortos que significa sincronizar el mando a distancia con el receptor. Una larga señal indica que los componentes del sistema no se sincronizaron correctamente.

INFORMACIÓN

Para ver la versión actual del software que usa el mando a distancia, presione simultáneamente el  y . Si presiona simultáneamente  y  verá el modelo del mando a distancia.

Desactivar el mando a distancia.

Instalar las pilas. Todos los íconos disponibles aparecerán en la pantalla se iluminarán y es cuando deberá presionar el icono apropiado para la función durante 10 segundos. Este icono se apagará cuando finalice el proceso.

En la pantalla del mando a distancia verá el icono de la función seleccionada y dos líneas horizontales. Si la función está desactivada, aparecerán dos líneas horizontales en la pantalla al presionar el botón. Después del cambio de las pilas se mantendrá la misma configuración.

Activar el mando a distancia.

Instalar las pilas. Todos los íconos disponibles aparecerán en la pantalla presione el icono apropiado durante 10 segundos. Este icono se apagará cuando finalice el proceso. En la pantalla del mando a distancia verá el icono de la función seleccionada.

¡NOTA! Si, cuando intenta encenderlo, la llama se apaga, espere al menos cinco minutos antes de volver a intentar encender la chimenea.

¡NOTA! Si, después de cuatro intentos de encendido la llama no se enciende, cierre la válvula de gas y póngase en contacto con el servicio técnico.

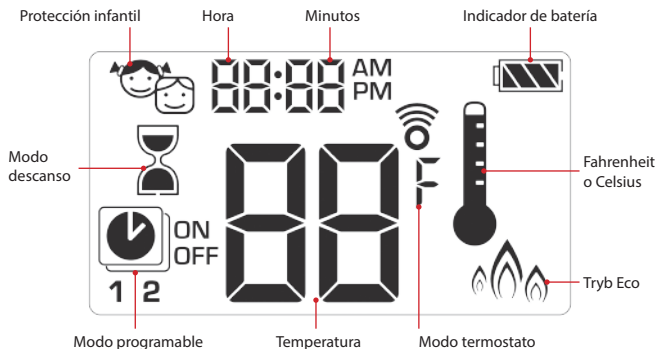

Configuración de la unidad de temperatura

Para cambiar la temperatura presione simultáneamente . Użytkownik ma Puede escoger entre grados Celsius y Fahrenheit. Si selecciona °F configurará automáticamente el reloj en un formato de 12 horas mientras que la opción °C configurará el reloj en formato 24 horas.





Programación

1. Para poder ajustar el día de la semana presione el botón y el botón .
2. Presione estos botones y selecciones el día de la semana que desee (1-Lunes, 2-Martes, 3-Miércoles, 4-Jueves, 5-Viernes, 6-Sábado, 7-Domingo)
3. Presione simultáneamente los botones y . Se iluminará la hora
4. Fije la hora usando los botones y .
5. Presione simultáneamente los botones y se iluminarán los minutos
6. Fije los minutos usando los botones y .
7. Para confirmar la configuración presione simultáneamente los botones y o espere.



Modo infantil

Para activar la función, presione los botones  y .

La pantalla mostrará el icono .

Wyłączenie:

Para desactivar la función Prueba infantil, presione los mismos botones  y .

El icono  desaparecerá.





Modo manual

Encendido con un solo botón (configuración predeterminada)

- Presione el botón  hasta que escuche dos pitidos cortos. El inicio de la secuencia de disparo se confirma mediante la aparición de un icono en la pantalla del quemador. Después suelte el botón.
- El encendido se confirmará con una sola señal.
- Después de encender el quemador principal, el control remoto cambia automáticamente al modo manual.



Encendido con dos botones

- Presione los botones  y  hasta que escuche dos pitidos cortos. El inicio de la secuencia de disparo se confirma mediante la aparición de un icono en la pantalla del quemador. Después suelte el botón.
- El encendido se confirmará con una sola señal.
- Después de encender el quemador principal, el control remoto cambia automáticamente al modo manual.



Información:

Para cambiar el método de encendido, inmediatamente después de poner las pilas en el mando a distancia, mantenga presionado el botón . Durante 10 segundos.

La pantalla del mando mostrará "ON" y un dígito que corresponderá a la configuración actual.



1 – Encendido presionando el botón .

2 – Encendido presionando los botones  y .

El final del procedimiento del cambio de método se confirma cuando pueda ver en la pantalla en número correcto.

¡NOTA! Si, después de varios intentos no se enciende, apague por la válvula principal y consulte la sección "Posibles problemas y soluciones".

En espera o apagado

Para hacer que la unidad pase al modo de espera, mantenga presionado el botón , hasta que se apague el quemador principal. Para apagar el dispositivo, presione . La llama se apagará.

Antes de intentar reiniciar, espere 5 segundos.



Ajuste de la altura de la llama

Para aumentar la altura de la llama presione y mantenga presionado el botón .

Para reducir la altura o ponerlo en modo descanso presione y mantenga pulsado el botón .



Ajustar la llama al mínimo y al máximo.

La altura mínima de la llama

Para reducir la altura de llama al mínimo, presione dos veces el botón . La pantalla mostrará el símbolo "LO".











La altura máxima de la llama

Para aumentar la altura de llama al máximo, presione dos veces el botón . La pantalla mostrará el símbolo "HI".



Modo Sleep

Configuraciones

1. Presione y mantenga apretado el botón , hasta que vea el icono . El cuadro de horas parpadeará.
2. Gradúelo usando los botones  y .
3. Para confirmar, presione . El cuadro de minutos parpadeará.
4. Gradúelo usando los botones  y .
5. Para confirmar presione  o espere.

Desactivar:

Para desactivar el temporizador, presione el botón .

 y el icono desaparecerá en cuenta atrás.



Información:

Después de la expiración del tiempo de cuenta atrás, la llama se extinguirá. El temporizador solo funciona en diferentes modos: Manual, Termostato y Eco. El valor máximo del temporizador es de 9 horas y 50 minutos.

MODOS

Modo termostato

La temperatura ambiente se mide y se compara con la temperatura configurada en el termostato. La altura de la llama se ajusta automáticamente para alcanzar la temperatura establecida.



Modo programable

Los programas 1 y 2 se pueden modificar libremente.

Puede configurar el encendido y apagado de la chimenea a una temperatura determinada.



Tryb Eco

La altura de la llama es ajustable entre sus extremos. Si la temperatura ambiente es inferior a la temperatura preestablecida en el termostato, la altura de la llama alcanza su valor máximo y permanece en un nivel alto durante un período de tiempo más largo. Si la temperatura ambiente es inferior a la preestablecida, la altura de la llama se reduce a un mínimo durante un período prolongado. Un ciclo lleva aproximadamente 20 minutos.



Modo termostato

Habilitar y deshabilitar el termostato

Habilitar:

Presione el botón . La pantalla muestra el icono la temperatura preestablecida como la primera y la temperatura ambiente real.

Deshabilitar:

1. Presiona el botón .
2. Presiona el botón o el botón .
3. Presiona el botón , para poner en modo Programado.



Configuración del termostato

1. Mantén presionada , hasta que veas el icono . La temperatura que se muestra parpadea.
2. Para configurar la temperatura deseada use los botones y .
3. Para confirmar, presione o espere.







Modo programado

Activar modo programado

Presione el botón . La pantalla mostrará el icono , y los símbolos 1 ó 2 además del "ON" "OFF".



Desactivar el modo programado

1. Presione el botón  o el botón , o el botón , para ir al modo manual.
2. Presione el botón , para ir al modo de Termostato.

Información:

Al introducir la temperatura de encendido del termostato se establecerá automáticamente el mismo valor para la temperatura de encendido del modo programado.







Configuración predeterminada:

Temperatura de encendido: 21 °C

Temperatura de encendido ff: "—" (solo control de llama)





Configuraciones de temperatura

1. Mantén presionado el botón , hasta que veas el icono , parpadeando. Se mostrará "ON" y se mostrará la temperatura de conmutación (configurada en el modo de termostato) .
2. Para continuar, presione , o espere. La pantalla muestra el icono , el símbolo "OFF" y un valor de parpadeando para simbolizar la temperatura de conmutación.
3. Establezca la temperatura deseada usando los botones  o .
4. Para confirmar, presione .



Programación por días









5. En la pantalla verás que parpadea "ALL", aprieta el botón  o el botón  para seleccionar una de las tres opciones (**ALL**, **SA:SU**, **1, 2, 3, 4, 5, 6, 7**)
6. Para confirmar, presione .

Los símbolos **SA:SU** significan Sábado y Domingo respectivamente. Los números individualmente corresponden a los días de la semana (p. ej. 1 Lunes, 2 Martes, 3 Miércoles, 4 Jueves, 5 Viernes, 6 Sábado, 7 Domingo).



Encender las configuraciones de tiempo (Programa 1)









La opción „ALL” debe estar seleccionada.

7. En la pantalla verás , **1, „ON**”, por un momento verá en la pantalla el símbolo „ALL”. Después la hora empezará a parpadear.
8. Selecciones la hora usando los botones  y .
9. Para confirmar, presione . En la pantalla verá el icono , **1, „ON**”, por un momento verá en la pantalla el símbolo „ALL”. Después Los minutos empezarán a parpadear.
10. Selecciones los minutos usando los botones  y .
11. Para confirmar, presione .



Apagar las configuraciones de tiempo (Programa 1)

La opción "ALL" debe estar seleccionada.

12. En la pantalla verá , **1**, "OFF", por un momento verá en la pantalla el símbolo **ALL**. Después la hora empezará a parpadear.
13. Selecciones la hora usando los botones  y .
14. Para confirmar, presione . En la pantalla verá el icono , **1**, "OFF", por un momento verá en la pantalla el símbolo **ALL**. Después Los minutos empezarán a parpadear.
15. Selecciones los minutos usando los botones  y .
16. Para confirmar, presione .



INFORMACIÓN:

- El usuario puede programar el encendido y el apagado en el Programa 2, si no lo hace quedará inactivo. Los pasos a seguir para el programa 1 y 2 son los mismos.
- Las configuraciones de temperatura de encendido / apagado para los Programas 1 y 2 son las mismas para todas las opciones (**ALL, SA:SU, 1, 2, 3, 4, 5, 6, 7**). La introducción de nuevas configuraciones para las temperaturas de encendido y apagado establece automáticamente los valores preestablecidos predeterminados.
- La introducción de nuevas configuraciones para la activación y desactivación de los programas 1 y 2 establecerá nuevos valores como predeterminados. Para restablecer los ajustes de fábrica para los programas 1 y 2, reinicie el control remoto quitando la batería.

Auxiliar opcional

Esta opción está disponible solo para inserts de gas con más de un quemador.

En el caso de los aparatos Patio, esta función está inactiva.



Eco mode

Para encender el Eco Mode

Presione el botón , verá que aparece este icono en la pantalla .

Wyłączenie:

Para apagarlo aprete de nuevo el botón  y el icono  desaparecerá de la pantalla.



REEMPLAZO DE BATERÍAS

Las baterías en el receptor, el control remoto o el módulo de suministro de energía pueden sobrecalentarse, sulfatarse o incluso causar una explosión. No use baterías que hayan estado expuestas al sol, la humedad, el calor o la vibración.

Instale solo baterías del mismo tipo y del mismo fabricante. No instale baterías nuevas con gastadas. El control remoto funciona con dos pilas AAA. El receptor B6R-R8U y el módulo de potencia G60-ZB90 está alimentado por cuatro pilas AA de 1.5V. La duración de la batería en el caso del control remoto y el receptor se estima en aproximadamente 1 temporada de calefacción. El fabricante del dispositivo recomienda el uso de pilas alcalinas debido al menor riesgo asociado con el desbloqueo.

También se permite usar baterías recargables. Al quitar las baterías, no use herramientas que puedan causar un cortocircuito. Reemplazar las baterías con objetos conductores puede dañar permanentemente la electrónica del control remoto y el receptor.

Reemplazo de las baterías en el control remoto:

- Retire la tapa ubicada en la parte posterior del control remoto.
- Retire con cuidado las baterías usadas del control remoto.
- Instale pilas AAA nuevas observando las marcas de polaridad (+/-).
- Vuelva a colocar la tapa en la pared posterior del control remoto.

Reemplazar las baterías en el módulo de fuente de alimentación / receptor:

- Abra el panel de la puerta del armario.
- Retire cuidadosamente el módulo de alimentación del receptor B6R-R8U / G60-ZB90.
- Quite la tapa.
- Retire las cuatro baterías AA usadas e instale nuevas, prestando atención a las marcas de polaridad (+/-) en el receptor / módulo de potencia.
- Vuelva a colocar la cubierta en el módulo de suministro / receptor de la cubierta.

!!!NOTA!!!

Reemplazar las baterías en el módulo de fuente de alimentación / receptor solo se puede hacer en un lugar fresco (reemplace con el corte de suministro de gas o).

!!!NOTA!!!

Las baterías están clasificadas como desechos químicos peligrosos, por lo que, después de usarlas, no deberían tirarlas junto con otros desechos domésticos.

CONTROL MANUAL

Cuando el usuario selecciona la opción de control manual recibe un dispositivo equipado con un controlador GV32. Lea este manual antes de utilizar el control. No seguir las instrucciones puede provocar daños en el Sistema de control de gas o al propio dispositivo, provocar incendios, daños físicos o al aparato.

MANUAL DE USUARIO PARA EL MÓDULO DE CONTROL MANUAL

Activar el dispositivo debe realizarse de acuerdo con las siguientes instrucciones. El sistema de control de gas GV32 ha sido diseñado se para eliminar por completo la necesidad de cualquier mantenimiento o ajuste. Los mandos son no extraíbles. La eliminación de los mandos puede dañar el dispositivo. Nunca intente abrir o de otro modo manipular la válvula o cualquiera de sus componentes.

Encendido del dispositivo:

1. Girar el mando **ON / OFF** A ligeramente en sentido contrario a las agujas del reloj hacia la posición de **ENCENDIDO** hasta que se detenga. A continuación, pulse y mantenga pulsado el mando durante 5 segundos (el gas fluye solo al control del quemador).

2. Continúe presionando el mando y al mismo tiempo girarlo hacia la posición **PILOTO** (esto activa un control del quemador). Manténgalo presionado en esta posición durante otros 10 segundos hasta que el control Enciende quemador (si el piloto no se enciende, repita el procedimiento Inmediatamente mientras presiona el mando).
3. Después de encender el control , suelte el botón y girelo en sentido contrario a las agujas del reloj hasta que esté en la posición **ON** (esto también dirigirá el flujo de gas al quemador principal).

Al apagar el dispositivo:

1. Girar el mando, „**ON/OFF Knob A**” en dirección a las agujas del reloj hasta que se detenga en la posición de **PILOTO**.
2. Pulsar el mando ligeramente y girarlo en sentido a las agujas del reloj hasta la posición **OFF**.

El procedimiento de re-disparo del control del quemador se puede repetir cuando el control de termopar del quemador se haya enfriado suficientemente (el periodo variará según el tipo de termopar usado). Cuando el dispositivo está apagado completamente, el re-encendido es posible después de aproximadamente 1 minuto (tiempo necesario para enfriar el termopar).

Regulación de la llama / flujo de gas:

Ajustar la llama usando el botón de „**Temperature Knob B**”.

Para ajustar la llama y la potencia del dispositivo, manualmente gire el botón de **Temperature Knob B** en sentido a las agujas del reloj (Aumento de la llama) o en sentido contrario (disminuir la llama). Para cerrar completamente el suministro de gas del quemador principal, el interruptor, **ON/OFF Knob A** se debe girar a la posición de **PILOTO**.

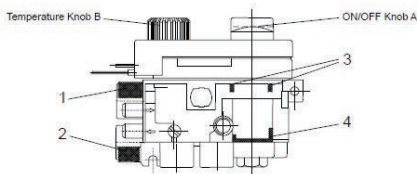

Rys. 12. Diagrama del controlador GV32

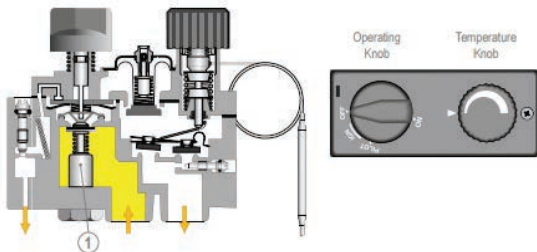

OFF - apagado

El mando ON / OFF está en la posición cerrada.

La válvula termoelectrónica del control del quemador está cerrada (**el punto 1**)

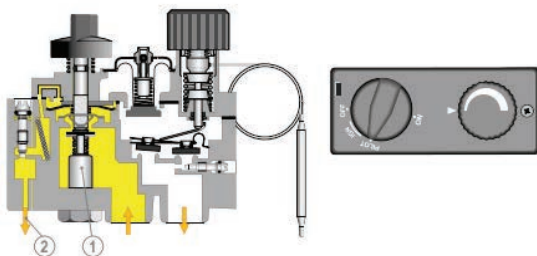

ENCENDIENDO

El mando ON / OFF está en la posición **PILOTT** y se presiona hacia abajo. La válvula termoelectrónica está abierta (**punto 1**), el gas fluye hacia el control del quemador. (**Punto 2**)

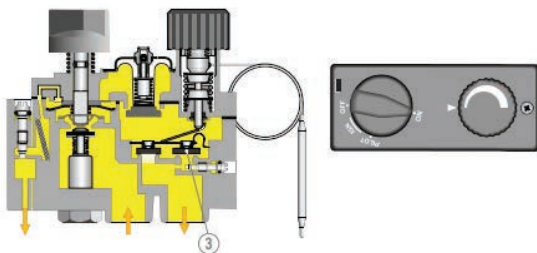

LLAMA BAJA

El mando ON / OFF está en la posición **ON**.

El mando de temperatura utilizado para ajustar la llama se gira en dirección de las agujas del reloj. El gas fluye a través de la válvula ON / OFF. (**Punto 3**)

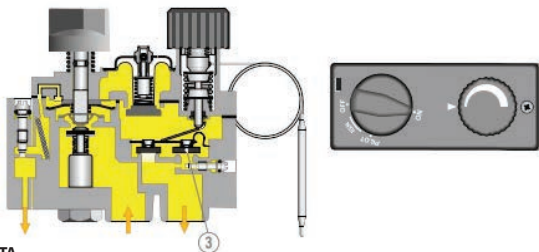

LLAMA ALTA

El mando **ON/OFF** está en posición **ON**

El botón de temperatura utilizado para ajustar la llama se gira en dirección contraria a las agujas del reloj. El gas fluye a través de la válvula **ON/OFF** llama baja (punto 3) y la válvula de modulación de alta llama (**punto 4**)

Fig. 11 Vista esquemática del encendido del dispositivo y el ajuste de la llama

MANTENIMIENTO

PRECAUCIÓN!!!

Cualquier trabajo de mantenimiento debe llevarse a cabo con el aparato en frío, el suministro de gas cerrado y la fuente de alimentación desconectada

PRECAUCIÓN!!!

El mantenimiento de la estufa solo puede realizar un servicio técnico cualificado

- Debe comprobar el dispositivo al menos una vez al mes y en cada cambio de bombona de gas.
- La limpieza debe llevarse a cabo con regularidad.
- Los cristales con grietas y arañazos deben ser reemplazados inmediatamente.
- Está prohibido realizar ningún cambio en la estructura del aparato.
- El aparato no se puede limpiar con agentes corrosivos.
- Al sustituir los componentes individuales, solo utilice piezas originales de la marca.

Lista de comprobación:

No	Alcance	Actividades
1	Inspección general	<p>Llevar a cabo el proceso de encendido.</p> <p>Verificar el correcto funcionamiento de los sistemas de seguridad.</p> <p>Asegúrese de que la llama del quemador principal es estable.</p> <p>Asegúrese que el quemador principal quema de manera uniforme.</p> <p>Verifique que todas las funciones del mando a distancia funcionan correctamente.</p>
2	La inspección del cristal	<p>Asegúrese de que el cristal no tiene grietas.</p> <p>Compruebe el grado de suciedad en el cristal y si es necesario límpielo.</p>
3	Inspección del sistema de control de gas	<p>Compruebase la estanqueidad de las conexiones de gas.</p> <p>Compruebe que la ventilación del compartimento de la bombona no está tapada.</p> <p>Compruebe el estado de los cables que conectan el controlador al receptor.</p> <p>Compruebe que los componentes del Sistema de control de gas no estén expuestos a altas temperaturas.</p> <p>Asegúrese que no está expuesto a la humedad y que los cables de connexion no tengan signos de corrosión.</p>
4	La inspección de la cámara de combustión	<p>Asegúrese de que el control del quemador no está bloqueado por elementos decorativos.</p> <p>Asegúrese de que el termopar está dentro del rango de control.</p> <p>Asegúrese que la cámara de combustión está limpia.</p> <p>Asegúrese de que los orificios de suministro de aire de la cámara de combustion no están obstruidos.</p> <p>Compruebe que la cámara de combustión no tiene signos de corrosión. Si es necesario retire el óxido y vuelva a pintar.</p> <p>Asegúrese que el quemador principal enciende sin problemas.</p>
5	El dispositivo de control de inspección	<p>Asegúrese que la antenna del receptor no está dañada (solo para Sistema automático de control de gas).</p>

5	El dispositivo de control de inspección	<p>Compruebe si hay pinchazos en los circuitos (solo para Sistema automático de control de gas).</p> <p>Comprobar que los componentes del Sistema del control no están expuestos a un sobrecalentamiento.</p>
6	Elementos decorativos	<p>Asegúrese de que los elementos decorativos no requieren limpieza.</p> <p>Asegúrese de que los elementos de decoración no tocan el cristal.</p> <p>Asegúrese de que los elementos de decoración no cubren las aberturas de ventilación.</p> <p>Compruebe que los elementos de decoración no estén dañados.</p>

PROTECCIÓN AMBIENTAL

- Todos los elementos de embalaje deben ser desechados de una manera adecuada.
- Debido al contenido de metales pesados, las baterías se clasifican como residuos químicos y por lo tanto se deben tirar en el contenedor de desechos peligrosos.
- Cuando la vida útil del dispositivo haya finalizado debe ser debidamente reciclado. El usuario está obligado a entregar el dispositivo para el reciclaje adecuado.



NOTA



**LATTINA DI VETRO CALDO
CAUSE BURNS**

**NIE DOTYKAJ SZYB PRZED
ICH WYCHŁODZENIEM**

**NIGDY NIE POZOSTAWIAJ DZIECI I INNYCH OSÓB NIEŚWIA-
DOMYCH W POBLIŻU PRACUJĄCEGO URZĄDZENIA.**

NOTA!

IL DISPOSITIVO È CALDO!

POSSONO VERIFICARSI USTIONI IN SEGUITO AL CONTATTO CON LE SUPERFICI CALDE DELL'APPARECCHIO. BAMBINI, ANZIANI (O ALTRE PERSONE BISOGNOSE DI CURE), ANIMALI, INDUMENTI, MOBILI INFIAMMABILI O QUALSIASI COMBUSTIBILE O ALTRO MATERIALE COMBUSTIBILE DEVONO ESSERE TENUTI LONTANI DALL'APPARECCHIO.

RICORDARSI DI PROVVEDERE ALLA MANUTENZIONE DELL'APPARECCHIO COME RACCOMANDATO IN QUESTO MANUALE!

Tradotto con www.DeepL.com/Translator (versione gratuita)

Leggere il manuale fino alla fine e metterlo a disposizione di ogni possibile utente dell'apparecchio prima di metterlo in funzione.

Qualsiasi modifica del dispositivo è severamente vietata. Non tentare mai di modificare il dispositivo o qualsiasi sua parte. Qualsiasi cambiamento o modifica comporta l'annullamento immediato della garanzia e l'annullamento di qualsiasi certificato dell'apparecchio.

L'unità deve essere installata e sottoposta a manutenzione solo da un installatore qualificato.

Grazie per aver acquistato la stufa da giardino a gas PATIO. Questo dispositivo è stato progettato pensando alla vostra sicurezza e al vostro comfort. Siamo fiduciosi che Siete soddisfatti della vostra scelta per l'impegno che abbiamo profuso nella progettazione e nella produzione di questo dispositivo. Prima dell'installazione e dell'uso, leggere attentamente il presente manuale. Se avete domande o dubbi, contattate il nostro ufficio tecnico. Qualsiasi ulteriore informazione è disponibile sul nostro sito web www.kratki.com.

Kratki.pl Marek Bal è un noto e apprezzato produttore di dispositivi di riscaldamento sia sul mercato polacco che europeo. I nostri prodotti sono realizzati sulla base di norme restrittive.

Ogni radiatore da giardino prodotto dall'azienda è sottoposto a un controllo di qualità in fabbrica, durante il quale viene sottoposto a rigorosi test di sicurezza. L'utilizzo di materiali di altissima qualità nella produzione garantisce all'utente finale un funzionamento efficiente e affidabile del dispositivo. Questo manuale contiene tutte le informazioni necessarie per il corretto collegamento, il funzionamento e la manutenzione di una stufa da giardino a gas autoportante - PATIO.

Il radiatore da giardino a gas PATIO è un apparecchio aperto, senza sistema di scarico, progettato per riscaldare superfici scoperte e/o ventilate. Fattori di emissione molto bassi garantiscono la sicurezza anche in caso di utilizzo su piccole superfici coperte e ventilate. Il riscaldatore soddisfa i severi requisiti delle direttive europee in materia di sicurezza e ambiente. L'apparecchio è stato progettato e testato in conformità alla PN-EN 14543 Requisiti per gli apparecchi che bruciano gas idrocarburi liquefatti (C3-C4) - Riscaldatori ad ombrello per patio - Riscaldatori radianti senza canna fumaria utilizzati all'aperto o in un ambiente ben ventilato. Prima dell'installazione e dell'uso, leggere questo manuale. Le informazioni contenute nel presente documento consentono di utilizzare l'apparecchio senza problemi. Il presente manuale deve essere conservato per tutta la vita dell'apparecchio.

La stufa da giardino a gas PATIO è progettata per il propano o la miscela di gas propano butano. Il dispositivo è disponibile in diverse versioni a seconda delle opzioni di controllo, del tipo di vetro o delle preferenze di colore. Indipendentemente dalla versione, il riscaldatore PATIO è dotato di un sistema di controllo del gas completamente sicuro e avanzato in due varianti - manuale o a distanza.

Tradotto con www.DeepL.com/Translator (versione gratuita)

PATIO / PATIO MINI

Controllo	Categoria	Pressione/Gas	Paesi di destinazione
Controllo automatico GV60 <input type="checkbox"/>	I3B/P <input type="checkbox"/>	30 mbar, G30 <input type="checkbox"/>	BE, CY, CZ, DK, EE, ES, FR, GB, GR, HU, IE, IT, LT, NL, NO, PT, RO, SE, SI, SK, TR
		37 mbar, G30 <input type="checkbox"/>	PL
		50 mbar, G30 <input type="checkbox"/>	AT, CH, DE, FR, SK
Comando manuale GV32 <input type="checkbox"/>	I3P <input type="checkbox"/>	30 mbar, G31 <input type="checkbox"/>	FI, NL, RO
		37 mbar, G31 <input type="checkbox"/>	BE, CH, CY, CZ, ES, FR, GB, GR, IE, IT, LT, HR, NL, PL, PT, SI, SK
		50 mbar, G31 <input type="checkbox"/>	AT, CH, DE, NL
	I3+ <input type="checkbox"/>	30 mbar, G30 <input type="checkbox"/>	BE, CY, CZ, DK, EE, ES, FR, GB, GR, HU, IE, IT, LT, NL, NO, PT, RO, SE, SI, SK
		37 mbar, G31 <input type="checkbox"/>	BE, CH, CY, CZ, ES, FR, GB, GR, IE, IT, LT, HR, NL, PL, PT, SI, SK

Dati del produttore:
Dettagli di contatto:

Kratki.pl Marek Bal
Kratki.pl Marek Bal
ul. Gombrowicza 4, 26-660 Wsola, Polska
tel. +48 48 384 44 88
fax +48 48 384 44 88
www.kratki.com

Standard europeo

EN 14543 + A1

INSTALLAZIONE

Il vostro apparecchio è progettato per funzionare con il tipo di gas e di pressione secondo con la seguente tabella informativa. Non utilizzare un tipo di gas o gas con una pressione diversa da quella indicata di seguito!

IL RISCALDATORE DEVE ESSERE INSTALLATO E/O SOTTOPOSTO A MANUTENZIONE DA PARTE DI UNO SPECIALISTA QUALIFICATO. NON TENTARE DI MODIFICARE IL DESIGN DELL'APPARECCHIO O DEI SUOI COMPONENTI. QUALSIASI MODIFICA ANNULERÀ IMMEDIATAMENTE LA GARANZIA E I CERTIFICATI.

NOTA: LA MANCATA OSSERVANZA DELLE ISTRUZIONI DI QUESTO MANUALE PER QUANTO RIGUARDA L'INSTALLAZIONE, IL FUNZIONAMENTO O LA MANCATA OSSERVANZA DELLE ISTRUZIONI PER LE PARTI E GLI ACCESSORI CONSENTITI PER QUESTO APPARECCHIO PUÒ CAUSARE GRAVI LESIONI O DANNI ALLE COSE.

QUESTO DISPOSITIVO È STATO PROGETTATO IN CONFORMITÀ ALLE RACCOMANDAZIONI DI RIGOROSI STANDARD DI SICUREZZA ED È STATO TESTATO E CERTIFICATO DA UN ORGANISMO NOTIFICATO IN CONFORMITÀ ALLA NORMA PN-EN 14543.

INFORMAZIONI DI BASE

IMPORTANTE: TENETE QUESTO MANUALE!

È importante controllare periodicamente il corretto funzionamento e l'integrità dei singoli componenti del sistema di controllo del gas, così come dei componenti strutturali e del vetro per verificare la presenza di eventuali danni. È molto importante che il sistema di controllo del gas rimanga intatto e privo di danni. L'assistenza dell'apparecchio può essere eseguita solo da un tecnico qualificato con adeguate qualifiche. La mancata osservanza di queste regole può comportare una grave perdita di salute o addirittura la morte e danni alle cose.

L'installazione e l'utilizzo devono essere effettuati in conformità alle norme edilizie nazionali. Il vostro rivenditore autorizzato può aiutarvi a determinare quali misure di sicurezza adottare durante l'installazione o l'uso. In alcuni casi può essere necessario ottenere l'autorizzazione per l'installazione o il funzionamento dell'apparecchio. Consultate sempre il vostro rivenditore autorizzato o l'ispettore edile per determinare quali norme si applicano all'uso e/o all'installazione dell'apparecchio nella vostra zona. In assenza di norme che regolino l'installazione e l'utilizzo, è indispensabile seguire le istruzioni e il codice di sicurezza antincendio.

Non accendere l'apparecchio se uno dei suoi componenti è stato precedentemente smontato, danneggiato o distrutto. Prima del riutilizzo, è assolutamente necessario sostituire la parte mancante o danneggiata con un ricambio originale indicato dal produttore.

Se l'apparecchio e, in particolare, il sistema di controllo del gas o i componenti del bruciatore sono stati allagati, spegnere l'apparecchio e consultare l'ufficio tecnico o un tecnico qualificato per verificare se il riutilizzo richiederà la sostituzione di uno qualsiasi dei componenti del sistema.

INFORMAZIONI SULLA SICUREZZA

L'apparecchio è destinato esclusivamente all'uso all'aperto o in aree ben ventilate!

Uno spazio ben ventilato deve avere un'area esposta del 25%. Questa area è determinata sulla base della somma delle aree delle pareti del rispettivo spazio di utilizzo.

A causa della possibilità di temperature elevate, soprattutto sul vetro dell'apparecchio, tutti i materiali infiammabili devono essere posizionati a distanza di sicurezza dall'apparecchio.

I bambini più grandi e altre persone inconsapevoli dovrebbero essere informati e avvertiti sulla possibilità di temperature elevate sul dispositivo durante il funzionamento e subito dopo lo spegnimento e dovrebbe evitare il contatto con il dispositivo per evitare ustioni e l'accensione degli indumenti.

**Utilizzare solo il tipo di gas e il tipo di bombola specificati dal produttore.
In caso di vento forte e violento, assicurate l'unità contro il ribaltamento.**

I bambini piccoli, i neonati, i neonati, i malati e le altre persone che richiedono un'attenzione particolare nello spazio dell'apparecchio devono essere sottoposti a una sorveglianza speciale. Queste persone possono essere particolarmente vulnerabili al contatto accidentale con l'apparecchio. Se necessario, si dovrebbe considerare l'uso di barriere di sicurezza per limitare l'accesso all'apparecchiatura.

NON BLOCCARE MAI LE APERTURE DI VENTILAZIONE DI UNA SALA BOMBOLE!

Non colpire o appoggiarsi a nessuna parte dell'apparecchio, in particolare al vetro.

NOTA: I vetri dell'unità non devono essere sostituiti da altri vetri diversi da quelli forniti o raccomandati dal produttore.

In nessun caso si possono utilizzare combustibili solidi (legno, carta, carbone, ecc.) in questo apparecchio. È PERICOLOSO utilizzare combustibili liquidi o altri materiali infiammabili per accendere l'apparecchio!

Per evitare incidenti, si raccomanda di non permettere a persone che non hanno familiarità con l'uso del dispositivo. Per motivi di sicurezza, per i lavori di manutenzione utilizzare sempre guanti e occhiali di protezione.

NOTA!

- Scollegare l'alimentazione del gas all'apparecchio prima di sostituire le batterie, il controllore o il ricevitore.
- Accertarsi sempre che l'alimentazione del gas sia interrotta prima di ispezionare, eseguire la manutenzione o pulire l'apparecchio.

ELEMENTI DEL SET - PRIMO DISIMBALLAGGIO DEL RISCALDATORE ACQUISTATO

Se durante l'ispezione della spedizione si notano danni o elementi mancanti, si prega di contattare il proprio rivenditore autorizzato.

Si prega di assicurarsi che tutte le parti del set non vengano danneggiate durante il trasporto. L'ispezione deve avvenire in presenza del fornitore. Il riscaldatore acquistato deve contenere il kit di collegamento completo per la bombola del gas.

PER LE OPZIONI CON TELECOMANDO:

- Bruciatore completo, pronto all'uso, con sistema di controllo completo del gas armato con ricevitore e telecomando MERTIK MAXITROL GV60M1, MERTIK MAXITROL B6R-R8U.
- Istruzioni per l'installazione e l'uso dell'apparecchio.

- Corpo in acciaio con ruote.
- Tubo flessibile da 0,6 m con riduttore e valvola di sicurezza antiribaltamento.

PER LE OPZIONI CON CONTROLLO MANUALE:

- Bruciatore completo, pronto all'uso, con sistema di controllo gas completo armato con controllore MERTIK MAXITROL GV32.
- Istruzioni per l'installazione e l'uso dell'apparecchio.
- Corpo in acciaio con ruote.
- Tubo flessibile da 0,6 m con riduttore e valvola di sicurezza antiribaltamento.

Il riscaldatore da giardino a gas PATIO è stato progettato pensando alla vostra comodità, quindi ci sono due opzioni di controllo: manuale e telecomando senza fili. Il dispositivo è dotato di un moderno sistema di controllo del gas per evitare perdite incontrollate di gas.

INSTALLAZIONE - INTRODUZIONE

Il collegamento del riscaldatore ad una bombola di gas liquefatto e la sua regolazione e controllo della tenuta dell'installazione devono essere eseguiti solo da un installatore autorizzato di apparecchiature a gas o da un tecnico di un impianto di assistenza autorizzato, in conformità con le norme vigenti, che devono essere confermate sulla scheda di garanzia del prodotto. La mancanza di tale conferma invalida la garanzia!

L'INSTALLAZIONE DEL DISPOSITIVO E LO STOCCAGGIO DELLE BOMBOLE DEVONO ESSERE CONFORMI ALLE NORME APPLICABILI.

L'apparecchio ha una camera di combustione aperta senza la possibilità di collegarlo alla canna fumaria. Il riscaldatore PATIO viene venduto con un sistema di controllo del gas preinstallato, tuttavia, prima del primo utilizzo, si consiglia di verificare la tenuta del sistema per la possibilità di sbloccarlo durante il trasporto. Tutte le istruzioni relative al corretto collegamento del sistema, all'installazione di pareti, porte e vetrate si trovano nella parte successiva del manuale.

NOTE SUL MOVIMENTO DEL DISPOSITIVO:

Questo dispositivo è dotato di ruote per una facile movimentazione. Prima di spostare il riscaldatore, assicurarsi che tutti i freni delle ruote siano sbloccati, che l'alimentazione del gas sia interrotta e che lo sportello sia chiuso. Se la massa irregolare o inclinata è pericolosamente grande, scollegare la bombola del gas per la propria sicurezza e spostarla separatamente prima di spostare il riscaldatore. È severamente vietato spostare l'apparecchio mentre è in funzione. Quando il riscaldatore è nella posizione desiderata, i freni devono essere bloccati su almeno due ruote.

REGOLE DI INSTALLAZIONE

L'installazione deve essere effettuata in conformità con i requisiti della legislazione nazionale o regionale. In assenza di tali norme, è necessario seguire le regole contenute nel presente manuale e le norme di sicurezza antincendio.

Questo dispositivo è stato testato per la qualità e la sicurezza e certificato da un istituto notificato.

NOTA!

Il riscaldatore è adattato per funzionare con una bombola di gas da 11 kg progettata per immagazzinare la miscela di gas propano-butano. Il tubo di collegamento flessibile dovrebbe essere progettato per gas liquido! Il dispositivo è venduto con automatismi completi e cavi che collegano il bruciatore principale e il bruciatore di controllo con il controller. Non utilizzare componenti di sistema sostitutivi diversi da quelli installati o forniti dal produttore.

LA SCELTA DELLA POSIZIONE DEL RISCALDATORE DEL PATIO

Il radiatore da giardino a gas PATIO è un dispositivo mobile, in grado di spostare in qualsiasi posto tu voglia. Ci sono, tuttavia, delle restrizioni che devono essere rigorosamente rispettate. A causa della possibilità di temperature elevate sulle sue superfici esterne, soprattutto il vetro deve essere tenuto lontano da materiali infiammabili, e a causa della camera di combustione aperta senza possibilità di collegamento alla canna fumaria, l'apparecchio deve essere utilizzato in spazi aperti o in locali ben ventilati. **NON E' SEMPRE SCONTINUATO** posizionare l'apparecchio in posizione diversa da quella verticale.

Indicazioni per una corretta e sicura installazione dell'apparecchio:

- Collegare il riduttore alla bombola di gas liquido in modo che la valvola anti-ribaltamento sia posizionata in posizione eretta. Il collegamento in qualsiasi altro modo può causare il blocco dell'alimentazione del gas all'unità. A tal fine utilizzare strumenti adeguati. Il serraggio manuale del riduttore è insufficiente e può causare perdite di gas. I cilindri devono essere sostituiti e/o collegati in luoghi ben ventilati.
 - Prima di collegare il riduttore, assicurarsi che le guarnizioni di gomma siano in posizione e non siano danneggiate. In caso contrario, l'apparecchio non deve essere utilizzato fino alla sostituzione della guarnizione.
 - Ricordate che la bombola del gas deve essere sempre in posizione verticale e che il tubo del gas deve essere sempre in posizione verticale.
- Il bruciatore deve essere posizionato in modo che non entri in contatto con oggetti appuntiti o spigoli vivi, così come con gli elementi caldi del bruciatore.
- Controllare la correttezza e la tenuta del sistema di controllo del gas installato e dell'intero sistema del gas dell'apparecchio. A questo scopo è possibile utilizzare acqua saponata o un rilevatore di perdite di gas dedicato. Per verificare la tenuta, coprire tutte le giunture con acqua saponata o spray (cilindro-riduttore, riduttore - valvola di inclinazione, valvola di inclinazione - tubo flessibile del gas, tubo flessibile del gas - blocco del gas del regolatore, blocco del gas - tubi di rame della candela e del bruciatore principale, ugello del bruciatore principale - tubo di rame) tra il cilindro e il regolatore e quelli dietro il blocco del gas, e poi accendere il dispositivo in modo che il gas riempia anche la sezione dal blocco del gas agli ugelli del bruciatore. Se sulle connessioni compaiono delle bolle, significa che a questo punto c'è una perdita.
 - Togliere i vetri secondo le istruzioni a pagina 18, posizionare gli ornamenti in modo uniforme sul bruciatore come mostrato nell'illustrazione (fig. 7) e reinstallarli.

NOTA: Le distanze di sicurezza dai materiali infiammabili da mantenere come indicato nel presente manuale sono state determinate da test di sicurezza. I materiali infiammabili possono essere chiamati qualsiasi cosa che può bruciare, cioè carta, legno, combustibili di ogni tipo, plastica, abbigliamento, ecc. Lo spazio designato non è limitato da materiali non combustibili, ma si applica anche ai materiali infiammabili direttamente dietro gli oggetti non combustibili esposti all'apparecchio. Se non si è sicuri della natura dell'infiammabilità di qualsiasi materiale all'interno dell'unità, consultare i vigili del fuoco.

Ricordate che i materiali ignifughi sono considerati infiammabili nonostante la loro resistenza al fuoco. Possono essere difficili da incendiare, ma bruciano anche.

NOTA!

È ASSOLUTAMENTE VIETATO UTILIZZARE IL RISCALDATORE ALL'ARIA APERTA DURANTE LE PRECIPITAZIONI.

LO STOCCAGGIO DEL RISCALDATORE ALL'ESTERNO DELL'EDIFICIO È CONSENTITO SOLO SE COPERTO CON UNA COPERTURA ANTIPIOGGIA DEDICATA.

IN CASO CONTRARIO, IL RISCALDATORE DOVREBBE ESSERE COLLOCATO IN UN LUOGO PROTETTO DA ALLAGAMENTI E BASSE TEMPERATURE.

L'APPARECCHIO, CHE È IN STATO DI RIPOSO, DEVE ESSERE ASSOLUTAMENTE TAGLIATO FUORI DALLA FORNITURA DI GAS. (VALVOLA DEL GAS IN POSIZIONE CHIUSA), TUTTI I FRENI DEVONO ESSERE BLOCCATI E IL DISPOSITIVO DEVE ESSERE ASSICURATO CONTRO LA POSSIBILITÀ DI CADUTA. SE NON È POSSIBILE IMPEDIRE IL RIBALTAMENTO DEL DISPOSITIVO MENTRE VIENE LASCIATO INCUSTODITO, LA BOMBOLA DEL GAS DEVE ESSERE SCOLLEGATA E LASCIATA IN UN LUOGO SICURO.

REQUISITI DI SPAZIO INTORNO AL RISCALDATORE SENZA MATERIALI COMBUSTIBILI

La stufa da giardino a gas PATIO è stata testata e approvata per il riscaldamento di spazi aperti o ben ventilati, a condizione che vengano mantenute le distanze di sicurezza dai materiali infiammabili, come mostrato nei diagrammi della Figura 3.

Lo spazio indicato (fig. 3) è lo spazio minimo libero da materiali infiammabili, salvo diversa indicazione. La mancata osservanza dei suddetti spazi (spazio libero) può provocare un incendio.

Il produttore raccomanda l'uso di elementi decorativi che sono nell'offerta dell'azienda. Kratki.pl Marek Bal non è responsabile per danni derivanti dall'uso di elementi decorativi diversi da quelli raccomandati.

Se gli elementi decorativi non sono stati installati prima della prima installazione, le pareti laterali e le finestre dell'apparecchio devono essere rimosse per l'installazione, come illustrato di seguito.

PRIMO AVVIO

Prima di utilizzare il sistema per la prima volta, assicurarsi che tutti i collegamenti dei singoli componenti del sistema siano stati effettuati secondo le istruzioni del manuale. Un collegamento non corretto del sistema di controllo del gas può causare danni all'impianto.

Per le prime accensioni si può avvertire un odore specifico, che può persistere per diverse ore dopo l'uso. Questo fenomeno è legato alla combustione della vernice. Gli animali possono essere particolarmente sensibili agli odori emessi durante la combustione della vernice. Per accelerare questo processo si raccomanda di riscaldare il dispositivo sulla dimensione massima della fiamma per diverse ore.

INSTALLAZIONE DEL SISTEMA DI CONTROLLO DEL GAS

NOTA!!!

Questo apparecchio e il sistema di controllo del gas possono essere installati solo alle impostazioni di fabbrica. Sul modello di telecomando, non installare le batterie in questa fase nel ricevitore. Un collegamento anticipato dell'alimentatore può danneggiare l'elettronica del sistema.

NOTA!!!

I singoli componenti del sistema di controllo del gas devono essere installati secondo le raccomandazioni di questo manuale.

Il sistema standard di controllo del gas comprende, a seconda dell'opzione: il driver MertikMaxitrol GV32 o GV60 insieme al ricevitore B6R-R8U, in cui l'antenna installata permette il controllo remoto senza fili. I componenti del sistema devono essere installati in luoghi designati a questo scopo. Il cambiamento della loro posizione può esporre l'apparecchio a danni dovuti a temperature dannose o ad allagamenti.

Il dispositivo può funzionare solo con il sistema automatico fornito in dotazione. I collegamenti dei componenti del sistema sono stati realizzati in modo tale da evitare un collegamento improprio.

Il telecomando non dovrebbe trovarsi a più di 6-8 metri dall'apparecchio, come in questo caso, Dopo diverse ore di funzionamento (3-4 h), l'apparecchio si spegne automaticamente.

Collegare il riduttore al cilindro, accertandosi che le guarnizioni siano in posizione (vedi schema sopra), se le guarnizioni sono difettose o danneggiate, o se una di esse manca, non è possibile utilizzare l'unità fino a quando le guarnizioni non vengono sostituite. La valvola deve sempre rimanere in posizione verticale dopo ogni collegamento al cilindro e per tutta la vita dell'unità.

Se la valvola è collegata in una posizione diversa, l'alimentazione del gas all'apparecchio viene interrotta.

NOTA!!!

La valvola antipolvere è una protezione contro il ribaltamento del dispositivo, quindi se il dispositivo si ribalta, la valvola interrompe automaticamente l'alimentazione del gas al regolatore, che spegne la fiamma. Fig. 8.

NOTA!!!

Il dispositivo deve essere collegato alla fonte del gas solo quando il riscaldatore è spento e la valvola sulla bombola è chiusa.

NOTA!!!

L'uso del fuoco aperto è vietato durante il processo di installazione o durante il collegamento delle bombole. In caso contrario si possono verificare incendi, esplosioni e danni alle cose, lesioni personali o addirittura la perdita di vite umane.

COLLEGAMENTO ALLA RETE ELETTRICA

NOTA! (Si applica al sistema di controllo automatico del gas)

Il collegamento dell'alimentazione elettrica dovrebbe avvenire dopo aver collegato tutti gli altri elementi del sistema di controllo del gas. Assicurarsi che tutti i componenti del sistema di controllo del gas siano ben stretti e collegati in modo che possano svolgere correttamente le loro funzioni.

Le versioni con riscaldamento del patio dotate di sistema di controllo automatico del gas con telecomando hanno il ricevitore B6R-R8U, che è alimentato da quattro batterie AA da 1,5V. Il telecomando è alimentato da due batterie AAA da 1,5V. La necessità di cambiare le batterie del telecomando è indicata dall'indicatore nell'angolo in alto a destra dello schermo, mentre brevi segnali acustici che appaiono entro 3 secondi dall'inizio del processo di accensione indicano la necessità di cambiare le batterie nel ricevitore. Le batterie esaurite posizionate nel ricevitore possono surriscaldarsi, rovesciarsi o addirittura esplodere. Non utilizzare mai batterie esposte al sole, all'umidità, al calore o alle vibrazioni. Installare solo batterie dello stesso tipo e produttore. Non installare mai batterie nuove con quelle usate.

NOTA!!!

Il riscaldatore è adattato per funzionare con una bombola di GPL da 11 kg.

Il dispositivo è venduto con automatismi completi, reattore per valvole basculanti e tubi flessibili di collegamento. Non utilizzare un tubo flessibile diverso da quello installato o indicato dal produttore o da altri componenti del sistema.

Prima di sostituire il cilindro, assicurarsi che l'unità non sia posizionata vicino a fuoco o ad altre fonti che possano causare l'accensione.

Chiudere sempre la valvola di alimentazione del gas sulla bombola o sul regolatore dopo ogni utilizzo dell'apparecchio.

Se si avvertono perdite di gas, è assolutamente necessario interrompere l'uso dell'apparecchio se è avviato o se è spento, non avviarlo. Poi contattare il servizio di assistenza.

NOTA!!!

Si raccomanda di controllare periodicamente la qualità dei collegamenti di tutti i tubi del gas, compreso il tubo di gomma (almeno una volta al mese o ad ogni cambio di bombola). Se sono visibili crepe, danni o altri segni di danneggiamento, i componenti devono essere sostituiti con nuovi componenti della stessa lunghezza e di qualità equivalente.

COMANDO REMOTO

Selezionando l'opzione del telecomando, l'utente riceve il telecomando tipo B6R-H9 insieme all'unità.

NOTA!!!

Il B6R-H9 è dotato di un sensore di temperatura integrato per la modalità termostato. L'apparecchio misura continuamente la temperatura ambiente e la confronta con la temperatura impostata sul termostato. Conservare l'unità in un luogo buio per evitare errori di misurazione dovuti alla luce diretta del sole.

I riscaldatori da giardino indipendenti PATIO in opzione con il modulo GV60 sono dotati di un sistema di controllo del gas che consente all'utente di accendere il caminetto a distanza e di avere il pieno controllo del caminetto. Per consentire il funzionamento dal telecomando, assicurarsi che la valvola di intercettazione installata sulla tubazione di alimentazione del gas al caminetto sia aperta.

NOTA!!!

Il telecomando deve essere sempre tenuto fuori dalla portata dei bambini e di altre persone inconsapevoli.

ATTENZIONE!!!!

Non utilizzare mai utensili per modificare la posizione delle manopole. Le manopole possono essere cambiate solo manualmente, altrimenti si può danneggiare il controllore.

Se le manopole sono bloccate, contattare un tecnico dell'assistenza.

Il riscaldatore PATIO utilizza moderni telecomandi di tipo B6R-H9 impostati secondo lo standard europeo per la radiofrequenza 868MHz. Il telecomando fornito con il caminetto non richiede l'inserimento di un nuovo codice di trasmissione ed è pronto per l'uso.

In caso di sostituzione del telecomando con un nuovo telecomando, è necessario eseguire la procedura di accoppiamento. Per accoppiare il nuovo telecomando con il riscaldatore, tenere premuto il tasto "RESET" situato nell'involucro del ricevitore fino a quando non si sentono due segnali caratteristici e poi rilasciare il tasto. Questo dovrebbe essere fatto usando un elemento sottile con un'estremità smussata. Successivamente, dal telecomando, premere e tenere premuto il tasto fino a quando non si sentono due brevi segnali che indicano che il telecomando è sincronizzato con il ricevitore. Un segnale lungo indica che i componenti del sistema non sono stati correttamente accoppiati. Figura 9.

INFORMAZIONI

Premere contemporaneamente i tasti e per visualizzare la versione corrente del software utilizzato dal telecomando. Premendo contemporaneamente i tasti e si visualizza il modello del telecomando.

Disattivazione della funzione pilota

Installare le batterie. Tutte le icone disponibili appariranno sul display e inizieranno a lampeggiare. Mentre le icone lampeggiano, tenere premuto il pulsante appropriato per la funzione e tenerlo premuto per 10 secondi. L'icona adatta al pulsante selezionato lampeggerà fino al completamento del processo di disattivazione.

Il display del telecomando mostrerà l'icona adatta alla funzione selezionata e due linee orizzontali. Se una funzione è stata disattivata, quando si preme il tasto funzione, sul display appaiono due linee orizzontali. Le impostazioni delle funzioni rimangono invariate dopo la sostituzione della batteria.

Attivazione della funzione pilota

Installare le batterie. Tutte le icone disponibili appariranno sul display e inizieranno a lampeggiare. Tenere premuto il pulsante appropriato alla funzione e tenerlo premuto per 10 secondi. L'icona corrispondente al pulsante selezionato lampeggia fino al completamento del processo di attivazione. Sul display del telecomando apparirà l'icona adatta alla funzione selezionata.

ATTENZIONE!!!!

Se la fiamma di controllo si spegne quando si tenta di accendere il fuoco, attendere almeno 5 minuti prima di tentare di riaccendere il caminetto.

ATTENZIONE!!!!

Se la fiamma di prova non si accende dopo quattro tentativi di accensione del caminetto, chiudere la valvola di isolamento del gas e contattare il tecnico dell'assistenza.

ISTRUZIONI PER L'USO DEL TELECOMANDO A 6 CARATTERI TIPO B6R-H9

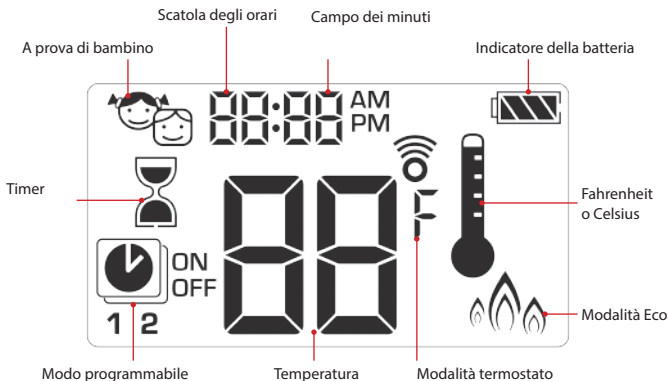

Impostazione dell'unità di temperatura

Per cambiare l'unità di misura della temperatura, premere contemporaneamente i tasti. L'utente può scegliere tra i gradi Celsius, e i gradi di Fahrenheit.

Selezionando °F si imposta automaticamente l'orologio nel formato 12 ore e selezionando °C si imposta l'orologio nel formato 24 ore.





Impostazioni di tempo

1. Per poter impostare il giorno della settimana premere contemporaneamente i tasti ▲ i ▼.
2. Stampa ▲ oppure ▼ per comporre il numero corrispondente a un determinato giorno della settimana (1 - lunedì, 2 - martedì, 3 - mercoledì, 4 - giovedì, 5 - venerdì, 6 - sabato, 7 - domenica)
3. Premere contemporaneamente i tasti ▲ i ▼. Le ore inizieranno a lampeggiare
4. Impostare l'ora con i tasti ▲ i ▼.
5. Premere contemporaneamente i tasti ▲ i ▼. Nel momento in cui iniziano a lampeggiare.
6. Impostare i minuti con i tasti ▲ i ▼.
7. Per confermare le impostazioni, premere contemporaneamente ▲ i ▼ o aspettare





Child Proof

Accensione:

Per attivare Child Proof, premere contemporaneamente i tasti  i . Il display mostrerà l'icona .

Spegnimento:

Per disattivare Child Proof premere contemporaneamente i tasti  i . Icona  scomparirà.





Modalità manuale

Accendere il caminetto con un pulsante (impostazioni predefinite)

- Premere il pulsante  fino a quando non si sentono due brevi segnali. L'inizio della sequenza di accensione sarà confermato da un'icona lampeggiante del bruciatore sul display. Rilasciare il pulsante.
- La fiamma di controllo sarà confermata da un unico segnale.
- Quando il bruciatore principale è acceso, il telecomando passa automaticamente in modalità manuale.







Accendere il camino con due pulsanti

- Premere contemporaneamente i tasti  i  fino a quando non si sentono due brevi segnali. L'inizio della sequenza di accensione sarà confermato da un'icona lampeggiante del bruciatore sul display. Rilasciare il pulsante.
- La fiamma di controllo confermerà un unico segnale.
- Dopo l'accensione del bruciatore principale, il telecomando passa automaticamente in modalità manuale.



Informazioni:

Per cambiare il metodo di cottura, è necessario subito dopo l'installazione della batteria tenere premuto il tasto del telecomando per 10 secondi . Il display del telecomando mostra il simbolo "ON" e una cifra lampeggiante corrispondente alle impostazioni attuali.

- 1 – Accensione con un pulsante .
- 2 – Accensione con i pulsanti  i .

Il completamento della procedura di cottura confermerà che la cifra appropriata appare sul display.

ATTENZIONE!!!!

Se dopo diversi tentativi di accensione la fiamma di prova non riesce ad accendersi, impostare la manopola della valvola principale su "OFF" e fare riferimento alla sezione "Possibili problemi e soluzioni".

Modalità Standby e Off

Per mettere il dispositivo in modalità standby, tenere premuto il pulsante , fino allo spegnimento del bruciatore principale.

Per spegnere l'apparecchio, premere il tasto . La fiamma di controllo si spegnerà.

Aspettare 5 secondi prima di cercare di riaccendere il caminetto.



Regolazione dell'altezza della fiamma

Per aumentare l'altezza della fiamma, tenere premuto il pulsante .

Per ridurre l'altezza della fiamma o per mettere il caminetto in modalità standby, premere e tenere premuto  pulsante.



Impostazione dell'altezza minima e massima della fiamma

Altezza minima della fiamma

Per ridurre la fiamma del bruciatore principale ad un'altezza minima, premere due volte il pulsante . Il display mostra il simbolo „LO”.











Altezza massima della fiamma

Per aumentare la fiamma del bruciatore al valore massimo, premere due volte il pulsante . Il display mostra il simbolo „HI”.



Timer

Accensione e spegnimento

1. Premere e tenere premuto il pulsante , aż do pojawienia się ikony . Il campo orario inizierà a lampeggiare.
2. Inserire il valore con i tasti  i .
3. Per confermare, premere il tasto . Il campo dei minuti inizierà a lampeggiare.
4. Inserire il valore con i tasti  i .
5. Per confermare, premere il tasto  o aspettare.

Accensione:

Per disattivare il timer premere il tasto .

Icona  sparirà con il conto alla rovescia.



Informazioni:

Dopo il conto alla rovescia, il caminetto si spegnerà. Il timer funziona solo in modalità: Manuale, termostato ed Eco. Il tempo massimo di conto alla rovescia è di 9 ore e 50 minuti.

Modalità

Modalità termostato

La temperatura ambiente viene misurata e confrontata con la temperatura impostata sul termostato. L'altezza della fiamma viene regolata automaticamente per raggiungere la temperatura impostata.



Modo programmabile

I programmi 1 e 2 possono essere liberamente modificati. L'utente può impostare il tempo di accensione e spegnimento del caminetto ad una determinata temperatura.



Modalità Eco

L'altezza della fiamma è regolabile tra i suoi valori estremi. Se la temperatura ambiente è inferiore alla temperatura impostata al termostato, l'altezza della fiamma raggiunge il suo valore massimo e rimane alta per un periodo di tempo prolungato. Se la temperatura ambiente è inferiore al set point, l'altezza della fiamma viene ridotta al minimo per un lungo periodo di tempo. Un ciclo dura circa 20 minuti.



Modalità termostato

Accensione e spegnimento del termostato

Accensione:

Premere il pulsante . Il display mostrerà l'icona e prima la temperatura nominale e poi la temperatura attuale nella stanza.

Spegnimento:

1. premere il pulsante .
2. Premere il pulsante oppure .
3. Premere il pulsante , per entrare in modalità programmata



Impostazioni del termostato

1. Premere e tenere premuto il pulsante , fino a quando sul display non appare l'icona . La temperatura visualizzata inizierà a lampeggiare.
2. Per impostare la temperatura desiderata, utilizzare i tasti e .
3. Per confermare premere o aspettare.







Modo programmabile

Attivazione del modo programmato

Premere il pulsante . Il display mostrerà l'icona , e i simboli 1 o 2 e "ON" o "OFF".



Disattivazione del modo operativo programmato

1. Premere il pulsante  oppure , oppure , per passare alla modalità manuale.
2. Premere il pulsante , per entrare in modalità termostato.

Informazioni:

L'immissione della temperatura di accensione per la modalità termostato imposta automaticamente lo stesso valore per la temperatura di accensione per la modalità programmata.







Le impostazioni sono predefinite:

Temperatura di accensione: 21°C

Temperatura di spegnimento: „--“ (solo la fiamma di controllo)





Impostazioni di temperatura

1. Premere e tenere premuto il pulsante , fino a quando sul display non appare l'icona lampeggiante . Verranno visualizzati il simbolo "ON" e la temperatura di accensione (impostata in modalità termostato).
2. Per continuare, premere il tasto , o aspettare. Il display mostrerà l'icona , il simbolo "OFF" e un valore lampeggiante che indica la temperatura di spegnimento.
3. Impostare la temperatura di spegnimento desiderata con i tasti  oppure .
4. Per confermare, premere .



Impostazioni del giorno









5. Sul display lampeggerà il simbolo "ALL". Premere il pulsante , oppure , per selezionare una delle tre opzioni di ingresso disponibili (ALL, SA:SU, 1, 2, 3, 4, 5, 6, 7).
6. Per confermare, premere .

I simboli **SA:SU** indicano rispettivamente il sabato e la domenica. Le singole cifre corrispondono ai giorni della settimana (ad es. 1 - lunedì, 2 - martedì, 3 - mercoledì, 4 - giovedì, 5 - venerdì, 6 - sabato, 7 - domenica).











Impostazioni dell'orario di accensione (Programma 1)

L'opzione è selezionata „ALL”

7. Il display mostrerà l'icona , **1,,ON**, poi il simbolo verrà visualizzato per un po' di tempo, **ALL**. Poi il campo orario lampeggerà.
8. Impostare l'ora con i pulsanti  e .
9. Per confermare, premere . Il display mostrerà l'icona , **1,,ON**, ne poi il simbolo "ALL" verrà nuovamente visualizzato per un po' di tempo. Il campo dei minuti lampeggia.
10. Impostare i minuti con i tasti  e .
11. Per confermare, premere .



Impostazioni del tempo di spegnimento (Programma 1)

- Il display mostrerà l'icona , **1, „OFF”**, poi il simbolo verrà visualizzato per un po' di tempo „**ALL**”. Poi il campo orario lampeggerà.
- Impostare l'ora con i tasti  e .
- Per confermare, premere . Il display mostrerà l'icona , **1, „OFF”**, poi il simbolo verrà visualizzato di nuovo per un po' di tempo „**ALL**”. Poi il campo dei minuti lampeggerà.
- Impostare i minuti con i tasti  e .
- Per confermare, premere .



Informazioni:

- Poi si può impostare l'orario di accensione/spegnimento del programma 2. Se non lo si fa, il programma 2 rimarrà inattivo.
- Le impostazioni della temperatura di accensione/spegnimento per i programmi 1 e 2 sono le stesse per tutte le opzioni (**ALL, SA:SU, 1, 2, 3, 4, 5, 6, 7**). Se vengono effettuate nuove impostazioni per la temperatura di accensione e/o spegnimento, i valori impostati vengono impostati automaticamente come valori predefiniti.
- Se si effettuano nuove impostazioni per i tempi di accensione/spegnimento per i programmi 1 e 2, i nuovi valori sono impostati di default. Per ripristinare le impostazioni di fabbrica per i programmi 1 e 2, resettare il telecomando rimuovendo la batteria.

Un'opzione ausiliaria

Questa opzione è disponibile solo per cartucce di gas con più di un bruciatore.

Per le serie PATIO la funzione rimane inattiva.



Modalità Eco

Accensione:

Premere il pulsante . Il display mostrerà l'icona .

Spegnimento:

Premere il pulsante . Icona  scompare dal display.



SOSTITUZIONE DELLA BATTERIA

Le batterie esaurite nel ricevitore, nel telecomando o nel modulo di alimentazione possono surriscaldarsi, fuoriuscire o addirittura esplodere. Non installare nel dispositivo batterie che siano state esposte a luce solare, umidità, calore o urti. Installare solo batterie dello stesso tipo e produttore. Non installare batterie nuove con quelle usate. Il telecomando è alimentato da due batterie AAA. Il ricevitore B6R-R8U e l'alimentatore opzionale G60-ZB90 sono alimentati da quattro batterie da 1,5V di tipo AA. La durata della batteria del telecomando e del ricevitore è stimata per circa 1 stagione di riscaldamento. Il produttore dell'apparecchio raccomanda l'uso di batterie alcaline a causa del minor rischio di perdite. È anche accettabile l'uso di batterie ricaricabili. Quando si smontano le batterie, non utilizzare strumenti che possano causare un corto circuito. La sostituzione delle batterie con oggetti conduttori di corrente può danneggiare in modo permanente i componenti elettronici del telecomando e del ricevitore.

Sostituire le batterie del telecomando:

- Rimuovere il coperchio sul retro del telecomando.
- Rimuovere delicatamente la batteria usata di tipo AAA dal telecomando.
- Installare nuove batterie AAA osservando le marcature dei poli (+/-).
- Rimettere il coperchio sul retro del telecomando.

Sostituzione della batteria nel ricevitore/modulo:

- Aprire lo sportello del quadro elettrico.
- Rimuovere con cautela il modulo di alimentazione del ricevitore B6R-R8U/G60-ZB90.
- Rimuovere il coperchio.
- Rimuovere le quattro batterie AA usate e installarne di nuove facendo attenzione ai contrassegni dei poli (+/-) sull'alloggiamento dell'alimentatore/ricevitore.
- Riposizionare il coperchio dell'alloggiamento del ricevitore/alimentatore..

ATTENZIONE!!!!

La sostituzione delle batterie nel ricevitore/modulo può essere effettuata solo su un caminetto raffreddato quando l'alimentazione del gas viene interrotta.

ATTENZIONE!!!!!!

Le batterie sono classificate come rifiuti chimici pericolosi, quindi una volta utilizzate non devono essere smaltite insieme ad altri rifiuti domestici.

CONTROLLO MANUALE

L'utente che sceglie l'opzione con controllo manuale riceve un dispositivo dotato di un controllore GV32. Prima di mettere in funzione l'unità di controllo, leggere questo manuale. Agire contro il manuale o in violazione del manuale può causare danni ai componenti del sistema di controllo del gas o al dispositivo stesso, oltre a causare incendi, danni materiali o perdite di salute.

MANUALE MANUALE MODULO DI CONTROLLO MANUALE MANUALE

L'apparecchio deve essere impostato secondo le seguenti istruzioni. Il sistema di controllo del gas GV32 è stato progettato per eliminare completamente la necessità di manutenzione ed eventuali regolazioni. Le manopole non sono rimovibili. Il loro smontaggio provoca danni all'unità. Non tentare mai di aprire o manomettere la valvola o altri componenti in alcun modo.

Accendere il dispositivo:

1. Girare leggermente la manopola „**ON/OFF Knob A**” in senso antiorario rispetto alla posizione **IGNITION (INSERIRE)** finché non si ferma. Poi premere il quadrante e tenerlo premuto per 5 secondi (il gas fluisce solo verso il bruciatore di controllo).
2. Continuare a tenere premuta la manopola e contemporaneamente ruotarla ulteriormente in direzione della posizione **PILOT** (questo attiva l'accensione piezoelettrica del bruciatore di controllo).

Tenere premuto il pomello in questa posizione per altri 10 secondi fino all'accensione del bruciatore di controllo (se il telecomando non si accende, ripetere immediatamente la procedura con la manopola premuta contemporaneamente).

3. Dopo l'accensione del bruciatore di controllo, rilasciare la manopola e ruotarla in senso antiorario fino a raggiungere la posizione **ON** (in questo modo si avvia il flusso di gas anche verso il bruciatore principale).

Spegnere il dispositivo:

1. Girare il quadrante „**ON/OFF Knob A**” in senso orario fino all'arresto in posizione **PILOT**.
2. Premere leggermente il quadrante e continuare a ruotarlo in senso orario da **PILOT** a **OFF**.

La procedura di accensione del bruciatore di controllo può essere ripetuta quando la termocoppia del bruciatore di controllo è sufficientemente raffreddata (il periodo fino al suo raffreddamento può variare a seconda del tipo di termocoppia utilizzata). Dopo che l'apparecchio è completamente spento, la ricombustione è possibile dopo circa 1 minuto (tempo necessario per il raffreddamento della termocoppia).

Controllo del flusso di fiamma / gas:

La fiamma viene regolata tramite una manopola „**Temperature Knob B**”.

Per regolare la fiamma e la potenza del dispositivo, ruotarlo manualmente **Temperature Knob B** in senso antiorario (aumento della fiamma) o orario (diminuzione della fiamma). Per chiudere completamente l'alimentazione del gas al bruciatore principale, **ON/OFF Knob A** deve essere girato nella posizione **PILOT**.

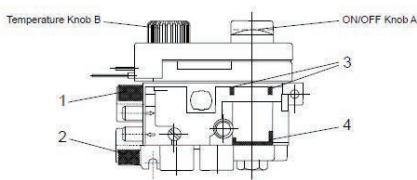
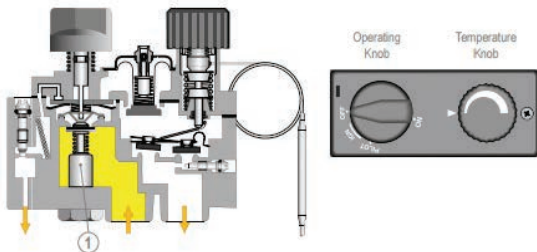

Fig. 12. Schema del regolatore GV32



OFF - spegnimento

La manopola ON/OFF è in posizione chiusa.

La valvola di controllo del bruciatore termoelettrico è chiusa (**posizione 1.**)

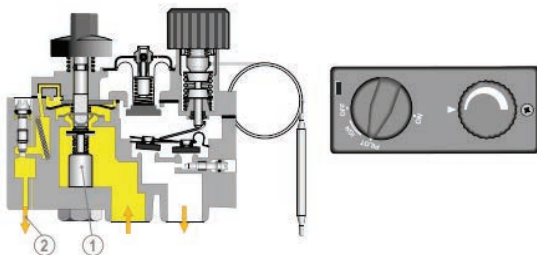

Costituzione

La manopola ON/OFF è in posizione PILOT e viene premuta.

La valvola termoelettrica è aperta (**posizione 1.**), il gas viene fornito al bruciatore di controllo . (**posizione 2.**)

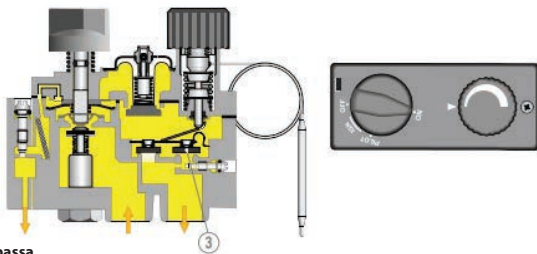

Fiamma bassa

La manopola ON/OFF è in posizione ON.

La manopola di regolazione della temperatura della manopola è avvitata in senso orario. Il gas scorre attraverso la valvola ON/OFF. (**posizione.3**)

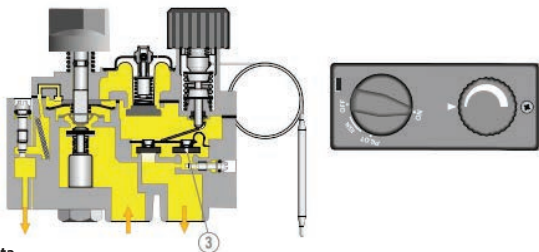

Fiamma alta

Pokrętko ON/OFF jest w pozycji ON.

La manopola di controllo della temperatura della manopola è avvitata in senso antiorario. Il gas scorre attraverso la valvola a bassa fiamma ON/OFF (**posizione. 3**) e valvola ad alta modulazione di fiamma (**posizione. 4**).

Fig. 11. Schema schematico della messa in funzione dell'apparecchio e della regolazione della fiamma.

CONSERVAZIONE

ATTENZIONE!!!!!!

Tutti i lavori di manutenzione devono essere eseguiti sull'unità raffreddata con l'alimentazione del gas interrotta e l'alimentazione elettrica scollegata.

ATTENZIONE!!!!

La manutenzione del riscaldatore può essere effettuata solo da un tecnico dell'assistenza qualificato.

- L'apparecchio deve essere ispezionato periodicamente almeno una volta al mese o ad ogni cambio di cilindro.
- La pulizia deve essere effettuata regolarmente o quando sull'apparecchio appaiono polvere o sporcizia.
- I vetri con crepe e graffi devono essere immediatamente sostituiti.
- Non è possibile apportare modifiche al design dell'apparecchiatura.
- Il riscaldatore non deve essere pulito con agenti corrosivi.
- Per la sostituzione dei singoli componenti, utilizzare solo parti originali disponibili presso il produttore.

Lista di controllo:

L.p.	Portata	Attività
1	Controllo generale	<p>Eseguire la procedura di accensione nel riscaldatore.</p> <p>Controllare che tutti i sistemi di sicurezza funzionino correttamente.</p> <p>Controllare che la fiamma del bruciatore principale sia stabile. Controllare se il bruciatore principale brucia in modo uniforme.</p> <p>Controllare che le batterie del ricevitore e del telecomando non richiedano la sostituzione (solo sistema di controllo automatico del gas).</p> <p>Controllare tutte le modalità sul telecomando (solo sistema di controllo automatico del gas).e</p>
2	Controllo del vetro	<p>Controllare che il vetro non presenti crepe.</p> <p>Controllare il grado di sporcizia del vetro. Se necessario, pulire il vetro.</p>
3	Controllo del sistema di controllo del gas	<p>Controllare la tenuta dei collegamenti del gas.</p> <p>Controllare che la ventilazione della camera del cilindro non sia bloccata.</p> <p>Controllare che i cavi che collegano il controller al ricevitore non siano danneggiati.</p> <p>Controllare che i componenti del sistema di controllo del gas non siano esposti ad alte temperature.</p> <p>Controllare che la camera interna e i componenti in essa installati non siano esposti all'umidità. Controllare che i cavi di collegamento non presentino segni di corrosione.</p>
4	Controllo della camera di combustione	<p>Controllare che il bruciatore di controllo non sia oscurato da elementi decorativi.</p> <p>Controllare che la termocoppia sia a portata di mano della fiamma di controllo.</p> <p>Controllare che la camera di combustione non necessiti di pulizia.</p> <p>Controllare che tutti i fori di alimentazione dell'aria nella camera di combustione siano aperti. Se necessario, aprire i fori.</p> <p>Controllare che la camera di combustione non presenti segni di corrosione. Se necessario, rimuovere la corrosione e applicare un nuovo strato di vernice per caminetti sulle cavità.</p> <p>Controllare che il bruciatore principale si accenda senza problemi.</p>

5	Controllo dei dispositivi di controllo	Controllare che l'antenna del ricevitore non sia danneggiata (solo sistema di controllo automatico del gas).
5	Controllo dispositivi Il volante	Controllare che i circuiti non siano forati (solo sistema di controllo automatico del gas). Controllare che i componenti del sistema di controllo non siano esposti a surriscaldamento.
6	Elementi decorativo	Controllare che gli elementi decorativi non necessitino di pulizia. Controllare che gli elementi decorativi non vengano a contatto con il vetro. Verificare che gli elementi decorativi non ostruiscano le prese d'aria del caminetto. Controllare che le decorazioni non siano danneggiate.

• PROTEZIONE DELL'AMBIENTE

- Tutti i componenti dell'imballaggio in cui viene fornito il riscaldatore a gas devono essere smaltiti in modo adeguato alla loro natura.e
- A causa del loro contenuto di metalli pesanti, le batterie sono classificate come rifiuti chimici pericolosi, quindi dopo l'uso devono essere smaltite in contenitori speciali per rifiuti pericolosi.
- Se l'apparecchio non viene utilizzato, deve essere smaltito. L'utente è obbligato a consegnare il caminetto all'ente competente per il riciclaggio di questo tipo di apparecchi.



NOTE



**LE VERRE CHAUD PEUT
CAUSER DES BRÛLURES**

**NE PAS TOUCHER LES
FENÊTRES AVANT
LEUR HYPOTHERMIE**

NE JAMAIS LAISSER LES ENFANTS ET LES AUTRES PERSONNES IGNORER LE FONCTIONNEMENT DE L'APPAREIL.

NOTE !

L'APPAREIL EST CHAUD PENDANT LE FONCTIONNEMENT !

DES BRÛLURES PEUVENT SE PRODUIRE À LA SUITE D'UN CONTACT AVEC LES SURFACES CHAUDES DE L'APPAREIL. LES ENFANTS, LES PERSONNES ÂGÉES (OU AUTRES PERSONNES NÉCESSITANT DES SOINS), LES ANIMAUX, LES VÊTEMENTS, LES MEUBLES INFLAMMABLES, OU TOUT COMBUSTIBLE OU AUTRE MATIÈRE INFLAMMABLE DOIVENT ÊTRE TENUS À L'ÉCART DE L'APPAREIL.

N'OUBLIEZ PAS DE VOUS OCCUPER DE L'ENTRETIEN DE L'APPAREIL COMME RECOMMANDÉ DANS CE MANUEL !

Lisez le manuel jusqu'au bout et mettez-le à la disposition de tout utilisateur éventuel de l'appareil avant de l'utiliser.

Toute modification de l'appareil est strictement interdite. Ne tentez jamais de modifier l'appareil ou une partie de celui-ci. Tout changement ou modification annulera immédiatement la garantie et annulera tout certificat de l'appareil.

L'appareil doit être installé et entretenu uniquement par un installateur qualifié.

Merci d'avoir acheté le chauffage de jardin au gaz PATIO. Cet appareil a été conçu pour votre sécurité et votre confort. Nous sommes convaincus qu'ils vont

Vous êtes satisfait de votre choix en raison de l'engagement que nous avons pris dans la conception et la production de ce dispositif. Avant l'installation et l'utilisation, veuillez lire attentivement ce manuel. Si vous avez des questions ou des préoccupations, veuillez contacter notre service technique. Toute information complémentaire est disponible sur notre site web www.kratki.com.

Kratki.pl Marek Bal est un fabricant d'appareils de chauffage bien connu et apprécié tant sur le marché

polonais qu'europpéen. Nos produits sont fabriqués sur la base de normes restrictives.

Chaque radiateur de jardin fabriqué par l'entreprise est soumis à un contrôle de qualité en usine, au cours duquel il subit des tests de sécurité rigoureux. L'utilisation de matériaux de la plus haute qualité dans la production garantit à l'utilisateur final un fonctionnement efficace et fiable de l'appareil. Ce manuel contient toutes les informations nécessaires pour le raccordement, le fonctionnement et l'entretien corrects d'un chauffage de jardin autonome au gaz - PATIO.

Le chauffage de jardin au gaz PATIO est un appareil ouvert, sans système d'échappement, conçu pour chauffer des surfaces non couvertes et/ou ventilées. Des facteurs d'émission très faibles garantissent la sécurité même en cas d'utilisation sur des surfaces couvertes petites et ventilées. Le chauffage répond aux exigences strictes des directives européennes concernant la sécurité et l'environnement. L'appareil a été conçu et testé conformément à la norme PN-EN 14543 Exigences pour les appareils brûlant des gaz d'hydrocarbures liquéfiés (C3-C4) - Chauffages de terrasse à parapluie - Chauffages radiants sans conduit de fumée utilisés à l'air libre ou dans un espace bien ventilé. Avant l'installation et l'utilisation, lisez ce manuel. Les informations contenues dans le présent document permettront une utilisation sans problème de l'appareil. Ce manuel doit être conservé pendant toute la durée de vie de l'appareil.

Le chauffage de jardin à gaz PATIO est conçu pour le propane ou le mélange gazeux propane-butane. Le dispositif est disponible en plusieurs versions selon les options de commande, le type de vitrage ou les préférences de couleur. Quelle que soit la version, le chauffage PATIO est équipé d'un système de contrôle du gaz avancé et totalement sûr, en deux variantes : manuel ou à distance.

PATIO / PATIO MINI

Contrôle	Catégorie	Pression/gaz	Pays de destination
Contrôle automatique GV60 <input type="checkbox"/>	I3B/P <input type="checkbox"/>	30 mbar, G30 <input type="checkbox"/>	BE, CY, CZ, DK, EE, ES, FR, GB, GR, HU, IE, IT, LT, NL, NO, PT, RO, SE, SI, SK, TR
		37 mbar, G30 <input type="checkbox"/>	PL
		50 mbar, G30 <input type="checkbox"/>	AT, CH, DE, FR, SK
Contrôle manuel GV32 <input type="checkbox"/>	I3P <input type="checkbox"/>	30 mbar, G31 <input type="checkbox"/>	FI, NL, RO
		37 mbar, G31 <input type="checkbox"/>	BE, CH, CY, CZ, ES, FR, GB, GR, IE, IT, LT, HR, NL, PL, PT, SI, SK
		50 mbar, G31 <input type="checkbox"/>	AT, CH, DE, NL
	I3+ <input type="checkbox"/>	30 mbar, G30 <input type="checkbox"/>	BE, CY, CZ, DK, EE, ES, FR, GB, GR, HU, IE, IT, LT, NL, NO, PT, RO, SE, SI, SK
		37 mbar, G31 <input type="checkbox"/>	BE, CH, CY, CZ, ES, FR, GB, GR, IE, IT, LT, HR, NL, PL, PT, SI, SK

Données du fabricant :
Coordonnées :

Kratki.pl Marek Bal
Kratki.pl Marek Bal
ul. Gombrowicza 4, 26-660 Wsola, Polska
tel. +48 48 384 44 88
fax +48 48 384 44 88
www.kratki.com

Norme européenne

EN 14543 + A1

INSTALLATION

Votre appareil est conçu pour fonctionner avec le type de gaz et la pression en fonction avec le tableau d'information suivant. N'utilisez pas un type de gaz différent ou des gaz ayant une pression différente de celle indiquée ci-dessous !

LE CHAUFFAGE DOIT ÊTRE INSTALLÉ ET/OU ENTRETENU PAR UN SPÉCIALISTE QUALIFIÉ. N'ES-SAYEZ PAS DE MODIFIER LA CONCEPTION DE L'APPAREIL OU DE SES COMPOSANTS. TOUTE MO-DIFICATION ANNULERA IMMÉDIATEMENT LA GARANTIE ET LES CERTIFICATS.

NOTE : LE NON-RESPECT DES INSTRUCTIONS DE CE MANUEL EN CE QUI CONCERNE L'INSTALLA-TION, LE FONCTIONNEMENT OU LE NON-RESPECT DES INSTRUCTIONS RELATIVES AUX PIÈCES ET ACCESSOIRES AUTORISÉS POUR CET APPAREIL PEUT ENTRAÎNER DES BLESSURES GRAVES OU DES DOMMAGES MATÉRIELS.

CET APPAREIL A ÉTÉ CONÇU CONFORMÉMENT AUX RECOMMANDATIONS DE NORMES DE SÉCURITÉ STRICTES ET A ÉTÉ TESTÉ ET CERTIFIÉ PAR UN ORGANISME NOTIFIÉ CONFOR-MÉMENT À LA NORME PN-FR 14543.

INFORMATIONS GÉNÉRALES

IMPORTANT : GARDEZ CE MANUEL !

Il est important de vérifier périodiquement le bon fonctionnement et l'intégrité des différents composants du système de contrôle du gaz, ainsi que les composants structurels et le verre pour détecter tout dommage. Il est très important que le système de contrôle du gaz reste intact et exempt de tout dommage. L'entretien de l'appareil ne peut être effectué que par un technicien de service qualifié possédant les qualifications appropriées. Le non-respect de ces règles peut entraîner une grave perte de santé, voire la mort et des dommages matériels.

L'installation et l'utilisation doivent être effectuées conformément aux réglementations nationales en matière de construction. Votre revendeur agréé peut vous aider à déterminer les mesures de sécurité à prendre lors de l'installation ou de l'utilisation. Dans certains cas, il peut être nécessaire d'obtenir une autorisation pour installer ou utiliser l'appareil. Consultez toujours votre revendeur agréé ou l'inspecteur du bâtiment pour déterminer les réglementations applicables à l'utilisation et/ou à l'installation de l'appareil dans votre région. En l'absence de règles régissant l'installation et l'utilisation, il est essentiel que vous suiviez les instructions et le code de sécurité incendie.

N'allumez pas l'appareil si l'un de ses composants a été préalablement démonté, endommagé ou détruit. Avant toute réutilisation, il est absolument nécessaire de remplacer la pièce manquante ou endommagée par une pièce de rechange originale indiquée par le fabricant.

Si l'appareil a été inondé, et en particulier le système de contrôle du gaz ou les composants du brûleur, éteignez l'appareil et consultez le service technique ou un technicien de maintenance qualifié pour vérifier si la réutilisation nécessitera le remplacement de l'un des composants du système.

INFORMATIONS SUR LA SÉCURITÉ

L'appareil est uniquement destiné à être utilisé à l'extérieur ou dans des endroits bien ventilés !
Un espace bien ventilé doit avoir une surface exposée de 25%. Cette surface est déterminée sur la base de la somme des surfaces des murs de l'espace d'utilisation respectif.

En raison de la possibilité de températures élevées, en particulier sur la vitre de l'appareil, tous les

matériaux inflammables doivent être situés à une distance sûre de l'appareil. Les enfants plus âgés et les autres personnes ignorantes doivent être informés et avertis sur la possibilité de températures élevées sur l'appareil pendant son fonctionnement et immédiatement après son extinction et doit éviter tout contact avec l'appareil pour éviter les brûlures et l'inflammation des vêtements.

Utilisez uniquement le type de gaz et le type de bouteille spécifiés par le fabricant. En cas de vent fort et violent, protégez l'unité contre le renversement.

Les jeunes enfants, les nourrissons, les personnes infirmes et les autres personnes nécessitant une attention particulière dans l'espace du dispositif doivent faire l'objet d'une surveillance particulière. Ces personnes peuvent être particulièrement vulnérables à un contact accidentel avec l'appareil. Si nécessaire, l'utilisation de barrières de sécurité doit être envisagée pour restreindre l'accès à l'équipement.

NE JAMAIS BLOQUER LES OUVERTURES DE VENTILATION D'UNE SALLE DE CYLINDRE !

Ne frappez pas et ne vous appuyez pas sur une partie quelconque de l'appareil, en particulier le verre. NOTE : Le vitrage de l'unité ne doit pas être remplacé par un autre vitrage que celui fourni ou recommandé par le fabricant.

En aucun cas, des combustibles solides (bois, papier, charbon, etc.) ne peuvent être utilisés dans cet appareil. Il est DANGEREUX d'utiliser des combustibles liquides ou d'autres matériaux inflammables pour enflammer l'appareil !

Pour éviter les accidents, il n'est pas recommandé de laisser des personnes non familiarisées avec le fonctionnement de l'appareil. Pour des raisons de sécurité, utilisez toujours des gants et des lunettes de protection pour les travaux d'entretien.

NOTE !

- Débranchez l'alimentation en gaz de l'appareil avant de changer les piles, le contrôleur ou le récepteur.
- Veillez toujours à ce que l'alimentation en gaz soit coupée avant d'inspecter, d'entretenir ou de nettoyer l'appareil.

ÉLÉMENTS DE L'ENSEMBLE - PREMIER DÉBALLAGE DE L'APPAREIL DE CHAUFFAGE ACHETÉ

Si vous remarquez des dommages ou des articles manquants lors de l'inspection de l'expédition, veuillez contacter votre revendeur agréé.

Veillez vous assurer que toutes les pièces du kit ne sont pas endommagées pendant le transport. L'inspection doit avoir lieu en présence du fournisseur. Le chauffage doit contenir le kit complet de raccordement de la bouteille de gaz.

POUR LES OPTIONS AVEC COMMANDE À DISTANCE :

- Brûleur complet, prêt à l'emploi, avec système de contrôle du gaz complet, armé avec le MERTIK MAXITROL GV60M1, le récepteur MERTIK MAXITROL B6R-R8U et la télécommande.
- Instructions d'installation et d'utilisation de l'appareil.
- Corps en acier avec roulettes.
- Tuyau de 0,6 m avec réducteur et soupape de sécurité anti-basculement.

POUR LES OPTIONS AVEC CONTRÔLE MANUEL :

- Brûleur complet, prêt à l'emploi, avec système de contrôle complet du gaz, armé d'un contrôleur MERTIK MAXITROL GV32.

- Instructions d'installation et d'utilisation de l'appareil.
- Corps en acier avec roulettes.
- Tuyau de 0,6 m avec réducteur et soupape de sécurité anti-basculement.

Le chauffage de jardin au gaz PATIO a été conçu pour votre confort. Il existe donc deux options de commande : manuelle et sans fil. L'appareil est équipé d'un système moderne de contrôle du gaz pour éviter les fuites de gaz incontrôlées.

INSTALLATION - INTRODUCTION

Le raccordement du chauffage à une bouteille de gaz liquéfié, son réglage et la vérification de l'étanchéité de l'installation doivent être effectués uniquement par un installateur d'équipement à gaz autorisé ou un technicien d'une usine de service autorisée, conformément à la réglementation en vigueur, qui doit être confirmée sur la carte de garantie du produit. L'absence d'une telle confirmation invalide la garantie !

L'INSTALLATION DU DISPOSITIF ET LE STOCKAGE DES BOUTEILLES DOIVENT ÊTRE CONFORMES À LA RÉGLEMENTATION EN VIGUEUR.

L'appareil possède une chambre de combustion ouverte sans possibilité de le raccorder au conduit de fumée. Le chauffe-eau PATIO est vendu avec un système de contrôle du gaz préinstallé, cependant, avant la première utilisation, il est recommandé de vérifier l'étanchéité du système en raison de la possibilité de le desceller pendant le transport. Toutes les instructions concernant le raccordement correct du système, l'installation des murs, des portes et des vitrages se trouvent ci-dessous dans la suite du manuel.

DES NOTES SUR LE MOUVEMENT DE L'APPAREIL :

Cet appareil est équipé de roues pour faciliter les déplacements. Avant de déplacer le chauffage, assurez-vous que tous les freins des roues sont déverrouillés, que l'alimentation en gaz est coupée et que la porte est fermée. Si le terrain est irrégulier ou en pente et qu'il est dangereusement grand, débranchez la bouteille de gaz pour votre propre sécurité et déplacez-la séparément avant de déplacer le chauffage. Il est strictement interdit de déplacer l'appareil pendant son fonctionnement. Lorsque le chauffage est dans la position souhaitée, les freins doivent être bloqués sur au moins deux roues.

RÈGLES D'INSTALLATION

L'installation doit être effectuée conformément aux exigences de la législation nationale ou régionale. En l'absence de telles réglementations, les règles contenues dans ce manuel et les règles de sécurité incendie doivent être suivies.

Ce dispositif a été testé en termes de qualité et de sécurité et certifié par un institut notifié.

NOTE!

Le chauffage est adapté pour fonctionner avec une bouteille de gaz de 11 kg conçue pour stocker le mélange gazeux propane-butane. Le tuyau de raccordement flexible doit être conçu pour le gaz liquide !

L'appareil est vendu avec des automatismes complets et des câbles reliant le brûleur principal et le brûleur de contrôle au contrôleur. N'utilisez pas d'autres composants du système de remplacement que ceux installés ou fournis par le fabricant.

LE CHOIX DE L'EMPLACEMENT DU CHAUFFAGE DE TERRASSE

Le chauffage de jardin au gaz PATIO est un appareil mobile, capable de se déplacer

à l'endroit de votre choix. Il existe cependant des restrictions qui doivent être strictement respectées. En raison de la possibilité de températures élevées sur ses surfaces extérieures, en particulier le verre doit être tenu à l'écart des matériaux inflammables, et en raison de la chambre de combustion ouverte sans possibilité de raccordement au tuyau de cheminée, l'appareil doit être utilisé dans des espaces ouverts ou dans des pièces bien ventilées. Il n'est PAS TOUJOURS DISCONTINU de placer l'appareil dans une position autre que verticale.

Notes sur l'installation correcte et sûre de l'appareil:

- Raccorder le réducteur à la bouteille de gaz liquide de manière à ce que la soupape anti-basculement soit située en position verticale. Tout autre branchement peut entraîner le blocage de l'alimentation en gaz de l'appareil. Utilisez les outils appropriés à cette fin. Le serrage du réducteur à la main est insuffisant et peut entraîner des fuites de gaz. Les cylindres doivent être remplacés et/ou raccordés dans des endroits bien ventilés.
- Avant de brancher le réducteur, assurez-vous que les joints en caoutchouc sont en place et ne sont pas endommagés. Si ce n'est pas le cas, l'appareil ne doit pas être utilisé tant que le joint n'a pas été remplacé.
- N'oubliez pas que la bouteille de gaz doit toujours être en position verticale et que le tuyau de raccordement de la bouteille de gaz
Le brûleur doit être placé de telle sorte qu'il n'entre pas en contact avec des objets ou des bords tranchants, ainsi qu'avec des éléments chauds du brûleur.
- Vérifiez l'exactitude et l'étanchéité du système de contrôle du gaz installé et de l'ensemble du système de gaz de l'appareil. Pour cela, vous pouvez utiliser de l'eau savonneuse ou un détecteur de fuite de gaz dédié. Pour vérifier l'étanchéité, recouvrez d'eau savonneuse ou d'un pulvérisateur tous les raccords (bouteille-réducteur, réducteur - vanne d'inclinaison, vanne d'inclinaison - tuyau de gaz, tuyau de gaz - bloc de gaz du contrôleur, bloc de gaz - tubes de cuivre de la bougie et du brûleur principal, buse du brûleur principal - tube de cuivre) entre la bouteille et le contrôleur et ceux situés derrière le bloc de gaz, puis allumez l'appareil de manière à ce que le gaz remplisse également la section allant du bloc de gaz aux buses des brûleurs. Si des bulles apparaissent sur les connexions, cela signifie qu'il y a une fuite à ce niveau.
- Retirez les vitres conformément aux instructions de la page 18, placez les ornements de manière uniforme sur le brûleur comme indiqué sur l'illustration (Fig. 7), et réinstallez-les.

NOTE: Les distances de sécurité par rapport aux matériaux inflammables à respecter, telles qu'indiquées dans ce manuel, ont été déterminées par des tests de sécurité. Les matériaux inflammables peuvent être appelés tout ce qui peut brûler, c'est-à-dire le papier, le bois, les combustibles de toutes sortes, les plastiques, les vêtements, etc. L'espace désigné n'est pas limité par les matériaux non combustibles, mais s'applique également aux matériaux inflammables situés directement derrière les objets non combustibles exposés à l'appareil.

Si vous n'êtes pas sûr de la nature de l'inflammabilité d'un matériau quelconque au sein de l'unité, consultez le service des incendies.

N'oubliez pas que les matériaux ignifuges sont considérés comme inflammables malgré leur résistance au feu. Ils peuvent être difficiles à enflammer, mais ils brûlent aussi.

NOTE!

IL EST ABSOLUMENT INTERDIT D'UTILISER LE CHAUFFAGE À L'AIR LIBRE PENDANT LES PRÉCIPITATIONS.

LE STOCKAGE DU CHAUFFAGE À L'EXTÉRIEUR DU BÂTIMENT N'EST AUTORISÉ QUE S'IL EST COUVERT PAR UN ABRI ANTIPLUIE.

SINON, LE CHAUFFAGE DOIT ÊTRE SITUÉ DANS UN ENDROIT OÙ IL EST PROTÉGÉ CONTRE LES INONDATIONS ET LES BASSES TEMPÉRATURES.

L'APPAREIL, QUI EST EN ÉTAT DE REPOS, DOIT ÊTRE ABSOLUMENT COUPÉ DE L'ALIMENTATION EN GAZ. (VANNE DE GAZ EN POSITION FERMÉE), TOUS LES FREINS DOIVENT ÊTRE VERROUILLÉS ET LE DISPOSITIF DOIT ÊTRE PROTÉGÉ CONTRE LES CHUTES. S'IL N'EST PAS POSSIBLE D'EMPÊCHER LE DISPOSITIF DE BASCULER LORSQU'IL EST LAISSÉ SANS SURVEILLANCE, LA BOUTEILLE DE GAZ DOIT ÊTRE DÉBRANCHÉE ET LAISSÉE EN LIEU SÛR.

LES EXIGENCES EN MATIÈRE D'ESPACE AUTOUR DE L'APPAREIL DE CHAUFFAGE EXEMPT DE MATÉRIEAUX COMBUSTIBLES

Le chauffage de jardin au gaz PATIO a été testé et approuvé pour le chauffage d'espaces ouverts ou bien ventilés, sous réserve de maintenir une distance de sécurité par rapport aux matériaux inflammables, comme le montrent les diagrammes de la figure 3.

L'espace indiqué (fig. 3) est l'espace libre minimum des matériaux inflammables, sauf indication contraire. Le non-respect des espaces ci-dessus (espace libre) peut entraîner un incendie.

Le fabricant recommande l'utilisation d'éléments décoratifs qui figurent dans l'offre de l'entreprise. Kratki.pl Marek Bal n'est pas responsable des dommages résultant de l'utilisation d'éléments décoratifs autres que ceux recommandés.

Si les éléments décoratifs n'ont pas été installés avant la première installation, les parois latérales et les fenêtres de l'appareil doivent être enlevées pour l'installation, comme indiqué ci-dessous.

PREMIER DÉPART

Avant d'utiliser le système pour la première fois, assurez-vous que toutes les connexions des différents composants du système ont été effectuées conformément aux instructions du manuel. Un mauvais raccordement du système de contrôle du gaz peut entraîner des dommages au système.

Pour les premiers bois d'allumage, une odeur spécifique peut être ressentie, qui peut persister pendant plusieurs heures après l'utilisation. Ce phénomène est lié à la combustion de la peinture. Les animaux peuvent être particulièrement sensibles aux odeurs émises lors de la combustion de la peinture. Afin d'accélérer ce processus, il est recommandé de chauffer l'appareil sur la taille maximale de la flamme pendant plusieurs heures.

INSTALACJA SYSTEMU STEROWANIA GAZEM**NOTE!!!**

Cet appareil et le système de contrôle du gaz ne peuvent être installés qu'aux réglages d'usine. Sur le modèle de télécommande, ne pas installer de piles à ce stade dans le récepteur. Une connexion plus précoce de l'alimentation électrique peut endommager l'électronique du système.

NOTE!!!

Les différents composants du système de contrôle du gaz doivent être installés conformément aux recommandations de ce manuel.

Le système de commande de gaz standard comprend, selon l'option : le pilote MertikMaxitrol GV32 ou GV60 ainsi que le récepteur B6R-R8U, dans lequel l'antenne installée permet la télécommande sans fil. Les composants du système doivent être installés dans des endroits prévus à cet effet. Le changement de leur position peut exposer l'appareil à des dommages dus à des températures néfastes ou à des inondations.

L'appareil ne peut fonctionner qu'avec les automatismes fournis avec l'appareil. Les connexions des composants du système ont été faites de manière à éviter leur mauvaise connexion.

La télécommande ne doit pas se trouver à plus de 6-8 mètres de l'appareil, car c'est le cas, Après plusieurs heures de fonctionnement (3-4 h), l'appareil s'éteint automatiquement.

Connectez le réducteur au cylindre, en vous assurant que les joints sont en place (voir le schéma ci-dessus). Si les joints sont défectueux ou endommagés, ou si l'un d'eux manque, vous ne pouvez pas utiliser l'appareil tant que les joints n'ont pas été remplacés. La vanne doit toujours rester en position verticale après chaque connexion au cylindre et pendant toute la durée de vie de l'appareil.

Si la vanne est branchée dans une autre position, l'alimentation en gaz de l'appareil est coupée.

ATTENTION !!!!

La soupape anti-poussière est une protection contre le basculement de l'appareil. Si l'appareil se renverse, la soupape coupe automatiquement l'alimentation en gaz du contrôleur, ce qui éteint la flamme. Fig. 8.

ATTENTION !!!! L'appareil ne doit être connecté à la source de gaz que lorsque le chauffage est éteint et que la vanne de la bouteille est fermée.

ATTENTION !!!! L'utilisation du feu à ciel ouvert est interdite pendant le processus d'installation ou lors du raccordement des bouteilles. Le non-respect de cette règle peut entraîner un incendie, une explosion et des dommages matériels, des blessures corporelles ou même la perte de vies humaines.

CONNEXION ÉLECTRIQUE

NOTE ! (S'applique au système de contrôle automatique du gaz)

Le raccordement de l'alimentation électrique doit avoir lieu après le raccordement de tous les autres éléments du système de contrôle du gaz. Assurez-vous que tous les composants du système de contrôle du gaz sont étanches et connectés de manière à ce qu'ils puissent remplir correctement leurs fonctions.

Les versions du chauffage de patio équipées du système de contrôle automatique du gaz avec télécommande ont un récepteur B6R-R8U qui est alimenté par quatre piles AA de 1,5V. La télécommande est alimentée par deux piles AAA de 1,5 V. La nécessité de changer les piles de la télécommande est indiquée par l'indicateur dans le coin supérieur droit de l'écran, tandis que de courts bips qui apparaissent dans les 3 secondes suivant le début du processus d'allumage indiquent la nécessité de changer les piles du récepteur. Des piles usées placées dans le récepteur peuvent surchauffer, se renverser ou même exploser. N'utilisez jamais de piles exposées au soleil, à l'humidité, à la chaleur ou aux vibrations. N'installez que des piles du même type et du même fabricant. N'installez jamais de nouvelles piles avec des piles usagées.

ATTENTION !!!! Le chauffage est adapté pour fonctionner avec une bouteille de GPL de 11 kg.

L'appareil est vendu avec des automatismes complets, un éditeur de vanne d'inclinaison et des tuyaux de raccordement. N'utilisez pas un tuyau autre que celui installé ou spécifié par le fabricant ou tout autre composant du système.

Avant de remplacer le cylindre, assurez-vous que l'appareil n'est pas situé à proximité d'un incendie ou d'autres sources susceptibles de provoquer une inflammation.

Fermez toujours le robinet d'alimentation en gaz de la bouteille ou du détendeur après chaque utilisation de l'appareil.

Si vous sentez une fuite de gaz, vous devez absolument cesser d'utiliser l'appareil s'il est mis en marche ou s'il est éteint, ne le mettez pas en marche. Contactez ensuite le service.

ATTENTION !!!!

Il est recommandé de vérifier périodiquement la qualité des connexions de tous les tuyaux de gaz, y compris le tuyau en caoutchouc (au moins une fois par mois ou à chaque changement de bouteille). Si des fissures, des dommages ou d'autres signes d'endommagement sont visibles, les composants doivent être remplacés par des neufs de même longueur et de qualité équivalente.

CONTRÔLE À DISTANCE

En sélectionnant l'option de commande à distance, l'utilisateur reçoit la télécommande de type B6R-H9 avec l'appareil.

ATTENTION !!!!

Le B6R-H9 possède un capteur de température intégré pour le mode thermostat. L'appareil mesure en permanence la température ambiante et la compare avec la température réglée sur le thermostat. Stockez l'appareil dans un endroit sombre pour éviter les erreurs de mesure dues à la lumière directe du soleil.

Les chauffages de jardin PATIO autonomes en option avec le module GV60 sont équipés d'un système de contrôle du gaz permettant à l'utilisateur d'allumer la cheminée à distance et d'avoir un contrôle total sur la cheminée. Pour permettre le fonctionnement à partir de la télécommande, assurez-vous que la vanne d'arrêt installée sur le tuyau d'alimentation en gaz du foyer est ouverte.

ATTENTION !!!!

La télécommande doit toujours être maintenue hors de portée des enfants et des autres personnes inconscientes qui ne peuvent pas évaluer les conséquences de leurs actions.

ATTENTION !!!!

N'utilisez jamais d'outils pour modifier la position des boutons. Les boutons ne peuvent être changés que manuellement, sinon le contrôleur risque d'être endommagé.

Si les boutons sont verrouillés, contactez un technicien de service.

Le chauffage PATIO utilise des télécommandes modernes de type B6R-H9 réglées selon la norme européenne pour la fréquence radio 868MHz. La télécommande livrée avec le foyer ne nécessite pas l'introduction d'un nouveau code de transmission et est prête à l'emploi.

En cas de remplacement de la télécommande par une nouvelle, la procédure d'appariement doit être effectuée. Pour appairer la nouvelle télécommande avec le chauffage, appuyez d'abord sur le bouton "RESET" situé dans le boîtier du récepteur et maintenez-le enfoncé jusqu'à ce que vous entendiez deux signaux caractéristiques, puis relâchez le bouton. Pour ce faire, il faut utiliser un élément fin avec une extrémité émoussée. Ensuite, à partir de la télécommande, il faut appuyer sur le bouton et le maintenir enfoncé. (▼), jusqu'à ce que deux courts signaux soient entendus pour synchroniser la télécommande avec le récepteur. Un signal long indique que les composants du système n'ont pas été correctement appariés. Fig. 9.

INFORMATIONS

Pour afficher la version actuelle du logiciel utilisé par la télécommande, appuyez sur la touche (◻) et (▲). La pression simultanée des boutons (◻) et (▼) affichera le modèle de la télécommande.

Désactivation de la fonction pilote

Installez les piles. Toutes les icônes disponibles apparaissent sur l'écran et commencent à clignoter. Pendant que les icônes clignotent, appuyez sur le bouton correspondant à la fonction et maintenez-le enfoncé pendant 10 secondes. L'icône correspondant au bouton sélectionné clignotera jusqu'à ce que le processus de désactivation soit terminé.

L'écran de la télécommande affiche l'icône correspondant à la fonction sélectionnée et deux lignes horizontales. Si une fonction a été désactivée, deux lignes horizontales apparaissent à l'écran lorsque vous appuyez sur la touche de fonction. Les paramètres de fonctionnement restent inchangés après le remplacement de la pile.

Activation de la fonction pilote

Installez les piles. Toutes les icônes disponibles apparaissent sur l'écran et commencent à clignoter. Appuyez sur le bouton correspondant à la fonction et maintenez-le enfoncé pendant 10 secondes. L'icône correspondant au bouton sélectionné clignotera jusqu'à ce que le processus d'activation soit terminé. L'écran de la télécommande affiche l'icône correspondant à la fonction sélectionnée.

ATTENTION !!!!

Si la flamme de contrôle s'éteint lorsque vous essayez d'allumer le feu, attendez au moins 5 minutes avant d'essayer d'allumer à nouveau la cheminée.



ATTENTION ! !!!!

Si la flamme d'essai ne s'allume pas après quatre tentatives d'allumage, fermez la vanne d'arrêt du gaz et contactez le technicien de service.

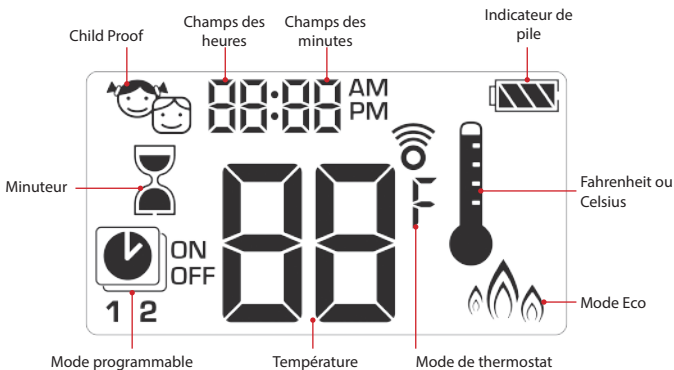
Notice d'utilisation de la télécommande à 8 symboles de type B6R-H9

















Réglage de l'unité de température

Pour modifier l'unité de température, appuyer en même temps les boutons  et . L'utilisateur peut choisir entre les degrés Celsius et Fahrenheit.

Le choix de °F entraîne le réglage automatique de l'horloge au format de 12 heures et le choix de °C règle l'horloge au format de 24 heures.





Réglage du temps

1. Pour modifier le réglage des jours de la semaine, appuyer en même temps sur les boutons  et .
2. Appuyer sur  ou  pour sélectionner un numéro correspondant au jour de la semaine (1 - lundi 2 - mardi 3 - mercredi 4 - jeudi 5 - vendredi 6 - samedi 7 - dimanche).
3. Appuyer simultanément sur les boutons  et . Les heures commencent à clignoter.
4. Régler l'heure avec les boutons  et .
5. Appuyer simultanément sur les boutons  et . Les minutes commencent à clignoter.
6. Régler les minutes avec les boutons  et .
7. Pour valider, appuyer simultanément sur  et  ou attendre.





Child Proof

Activation :

Pour activer la fonction Child Proof, appuyer simultanément sur les boutons  et .

L'écran affiche l'icône .

Désactivation :

Pour désactiver la fonction Child Proof, appuyer simultanément sur les boutons  et . L'icône  disparaît.





Mode manuel

Allumage du foyer avec un seul bouton (configuration par défaut)

- Appuyer sur le bouton  jusqu'à ce que vous entendiez deux bips. Le déclenchement de la séquence d'allumage est confirmé par l'icône de brûleur clignotant. Relâcher le bouton.
- L'allumage de la flamme de contrôle est confirmé par un seul bip.
- Après l'allumage du brûleur principal, la télécommande passe automatiquement en mode manuel.



Allumage du foyer avec deux boutons



- Appuyer simultanément sur les boutons  et  jusqu'à ce que vous entendiez deux bips. Le déclenchement de la séquence d'allumage est confirmé par l'icône de brûleur clignotant.
- L'allumage de la flamme de contrôle est confirmé par un seul bip.
- Après l'allumage du brûleur principal, la télécommande passe automatiquement en mode manuel.



Information :

Pour changer le mode d'allumage, il faut, directement après l'installation des piles dans la télécommande, maintenir le bouton , enfoncé pendant 10 secondes. L'écran de la télécommande affiche le symbole „ON” et un chiffre clignotant correspondant aux réglages actuels.

1 – Allumage avec le bouton .

2 – Allumage avec les boutons  et .

L'achèvement de la procédure de modification du mode d'allumage est confirmé par un chiffre correspondant sur l'écran.

ATTENTION !!!

Si après quelques tentative la flamme de contrôle ne s'allume pas, mettre la manette de la vanne principale à la position „OFF” et lire le chapitre „Problèmes et dépannage”.

Mode de veille et désactivation



Pour passer en mode de veille, maintenir le bouton , enfoncé jusqu'à éteindre le brûleur principal.

Pour éteindre l'appareil, appuyer sur le bouton . La flamme de contrôle.

Avant de tenter de rallumer le feu, attendre 5 secondes.



Réglage de la hauteur de la flamme

Pour augmenter la hauteur de la flamme, appuyer et maintenir le bouton . Pour réduire la hauteur de la flamme ou passer en mode de veille, appuyer et maintenir le bouton  enfoncé.



Réglage de la hauteur maximale et minimale de la flamme

Réglage minimale de la flamme

Pour réduire la flamme du brûleur principal à la hauteur minimale, appuyer deux fois sur le bouton . Le symbole „LO” s’affiche sur l’écran.







Hauteur maximale de la flamme



Pour augmenter la flamme du brûleur principal à la hauteur maximale, appuyer deux fois sur le bouton . Le symbole „HI” s’affiche sur l’écran.





Minuteur

Activation/Réglage

1. Appuyer et maintenir le bouton , jusqu'à l'affichage de l'icône . Le champ de l'heure commence à clignoter.
2. Saisir la valeur avec les boutons  et .
3. Pour valider, appuyer sur le bouton . Le champ des minutes commence à clignoter.

4. Saisir la valeur avec les boutons  et .
5. Pour valider, appuyer sur le bouton  ou attendre.

Désactivation :

Pour désactiver le minuteur, appuyer sur le bouton .
L'icône  disparaît avec l'indication du temps.



Information :

Après le temps réglé, le foyer s'éteint. Le minuteur fonctionne uniquement dans les modes : Manuel, Thermostat et Eco. La valeur maximale du temps réglé est de 9 heures et 50 minutes.

Modes

Mode Thermostat

La température ambiante est mesurée et comparée à la température préréglée. La hauteur de la flamme est réglée automatiquement de manière à atteindre la température désirée.



Mode programmé

Les programmes 1 et 2 peuvent être librement modifiés. L'utilisateur peut régler l'heure d'activation et de désactivation du foyer à la température de consigne.



Mode Eco



La hauteur de la flamme est réglable entre ses valeurs extrêmes. Si la température ambiante est inférieure à la température de consigne, la hauteur de la flamme atteint sa valeur maximale et reste à un niveau élevé pendant une période de temps plus longue. Si la température ambiante est inférieure à la température de consigne, la hauteur de la flamme est réduite à un minimum pendant une longue période de temps. Un seul cycle dure environ 20 minutes.



Mode Thermostat

Activation et désactivation du thermostat

Désactivation :





Appuyer sur le bouton . L'écran affiche l'icône  et d'abord la température de consigne et ensuite la température ambiante.

Désactivation :

1. Appuyer sur le bouton .
2. Appuyer sur le bouton  ou .
3. Appuyer sur le bouton , pour passer en mode programmé.



Réglage du thermostat

1. Appuyer et maintenir le bouton , jusqu'à l'affichage de l'icône . La température affichée commence à clignoter.
2. Pour régler la température souhaitée, utiliser les boutons  et .
3. Pour valider, appuyer sur le bouton  ou attendre.







Mode programmé

Activation du mode programmé

Appuyer sur le bouton . L'écran affiche l'icône , et les symboles 1 ou 2 et „ON” ou „OFF”.



Désactivation du mode programmé

1. Appuyer sur le bouton  ou , ou , pour passer en mode manuel.
2. Appuyer sur le bouton , pour passer en mode de thermostat.

Information :

La saisie de la température d'activation pour le mode de thermostat cause le réglage automatique de la même valeur pour la température d'activation du mode programmé.







Réglages par défaut :

Température d'activation : 21°C

Température de désactivation : „-” (uniquement la flamme de contrôle)



Réglage de la température

1. Appuyer et maintenir le bouton , jusqu'à l'affichage de l'icône  clignotant. Le symbole „ON” s'affiche avec la température d'activation (réglée en mode de thermostat).
2. Pour continuer, appuyer sur le bouton , ou attendre. L'icône , le symbole „OFF” et la valeur clignotant de la température de désactivation s'affichent sur l'écran.
3. Régler la température de désactivation avec les boutons  ou .
4. Pour valider, appuyer sur le bouton .



Réglage des jours

- Le symbole „ALL” commence à clignoter sur l'écran. Appuyer sur le bouton ▲ ou ▼ pour sélectionner l'une des options de saisie disponibles (ALL, SA:SU, 1, 2, 3, 4, 5, 6, 7).
- Pour valider, appuyer sur le bouton ●.

Les symboles SA:SU signifient respectivement samedi et dimanche. Les différents numéros correspondent au jour de la semaine sélectionné (1 - lundi 2 - mardi 3 - mercredi 4 - jeudi 5 - vendredi 6 - samedi 7-dimanche).



Réglage du temps d'activation (Programme 1)

L'option „ALL” est sélectionnée.

- L'icône ●, „1, „ON” s'affichent sur l'écran, ensuite le symbole „ALL” s'affiche pendant un moment. Ensuite, le champ de l'heure commence à clignoter.
- Régler l'heure avec les boutons ▲ et ▼.
- Pour valider, appuyer sur ●. L'icône ●, „1, „ON” s'affichent sur l'écran, ensuite le symbole „ALL” s'affiche pendant un moment. Ensuite, le champ des minutes commence à clignoter.
- Régler les minutes avec les boutons ▲ et ▼.
- Pour valider, appuyer sur le bouton ●.



Réglage du temps de désactivation (Programme 1)

- L'icône ●, „1, „OFF” s'affichent sur l'écran, ensuite le symbole „ALL” s'affiche pendant un moment. Ensuite, le champ de l'heure commence à clignoter.
- Régler l'heure avec les boutons ▲ et ▼.
- Pour valider, appuyer sur ●. L'écran affiche l'icône ●, „1, „OFF”. Puis le symbole „ALL” est affiché pour un moment. Ensuite, le champ des minutes commence à clignoter.
- Régler les minutes avec les boutons ▲ et ▼.
- Pour valider, appuyer sur le bouton ●.



Information :

- Ensuite, l'utilisateur peut saisir le réglage du temps d'activation et de désactivation pour le Programme 2. S'il ne le fait pas, le programme reste inactif.
- Les réglages de la température d'activation et de désactivation pour les Programmes 1 et 2 sont les mêmes pour toutes les options (ALL, SA:SU, 1, 2, 3, 4, 5, 6, 7). La saisie de nouveaux réglages pour la température d'activation et/ou de désactivation règle les valeurs saisies comme par défaut.
- La saisie des nouveaux réglages pour le temps d'activation et de désactivation des programmes 1 et 2 règle les valeurs saisies comme par défaut. Pour rétablir les réglages d'usine pour les programmes 1 et 2, réinitialiser la télécommande, en retirant les piles.

Option auxiliaire

Cette option est disponible uniquement pour les inserts à gaz avec plusieurs brûleurs.

Pour les séries PATIO cette fonction est inactive.



Mode Eco

Activation :

Appuyer sur le bouton . L'écran affiche l'icône .

Désactivation :

Appuyer sur le bouton . L'icône  disparaît.



Remplacement des piles

Les piles usées situées dans le récepteur, la télécommande ou le module d'alimentation peuvent être soumises à la surchauffe, au déversement et même à l'explosion. Ne pas installer les piles qui ont été exposées à la lumière du soleil, à l'humidité, la chaleur ou aux vibrations. Installer uniquement des piles du même type et du même fabricant. Ne pas installer les piles neuves avec les piles usées. La télécommande est alimentée par deux piles AAA. Le récepteur B6R-R8U et le module d'alimentation optionnel G60-ZB90 sont alimentés par quatre piles 1.5V de type AA. La durée de vie des piles de la télécommande et du récepteur est estimée à environ 1 saison de chauffage. Le fabricant de l'appareil recommande l'utilisation de piles alcalines en raison du faible risque associé au descelllement. Il est également permis d'utiliser des batteries. En retirant les piles, ne pas utiliser des outils qui peuvent causer un court-circuit. Le remplacement des piles avec des objets conducteurs peut endommager de façon permanente les composants électroniques de la télécommande et du récepteur.

Remplacement des piles dans la télécommande :

- Retirer le couvercle situé à l'arrière de la télécommande.
- Retirer doucement de la télécommande les piles usées de type AAA.
- Installer de nouvelles piles AAA en respectant les indications de polarité (+/-).
- Remettre le couvercle sur le dos de la télécommande

Remplacement des piles dans le récepteur / le module d'alimentation :

- Ouvrir la porte de l'armoire de distribution.
- Retirer doucement le récepteur B6R-R8U / le module d'alimentation G60-ZB90.
- Enlever le couvercle.
- Retirez les quatre piles AA usées et installer de nouvelles piles en faisant attention aux marques de polarité (+/-) sur le récepteur / le module d'alimentation.
- Remettre le couvercle sur le récepteur / le module d'alimentation.

ATTENTION !!!!

Le remplacement des piles du récepteur/module ne peut être effectué que sur un foyer refroidi lorsque l'alimentation en gaz est coupée.

ATTENTION !!!!!

Les piles sont classées comme des déchets chimiques dangereux. Une fois utilisées, elles ne doivent donc pas être jetées avec les autres déchets ménagers.

CONTRÔLE MANUEL

L'utilisateur qui choisit l'option avec commande manuelle reçoit un appareil équipé d'un contrôleur GV32. Avant de faire fonctionner l'unité de commande, lisez ce manuel. Agir à l'encontre du manuel ou en contravention de celui-ci peut entraîner des dommages aux composants du système de contrôle du gaz ou à l'appareil lui-même, ainsi que provoquer un incendie, des dommages matériels ou des pertes de santé.

MANUEL DU MODULE DE CONTRÔLE

L'appareil doit être configuré conformément aux instructions suivantes. Le système de contrôle du gaz GV32 est conçu pour éliminer complètement le besoin d'entretien et de réglages. Les boutons ne sont pas amovibles. Leur démontage entraîne des dommages à l'unité. N'essayez jamais d'ouvrir ou de manipuler la vanne ou d'autres composants de quelque manière que ce soit.

MISE À FEU DE L'UNITÉ :

1. tournez le bouton "ON/OFF A" dans le sens inverse des aiguilles d'une montre jusqu'à la position IGNITION. Appuyez ensuite sur le bouton et maintenez-le enfoncé pendant 5 secondes (le gaz ne s'écoulera que vers le brûleur de contrôle).
2. continuez à maintenir le bouton enfoncé tout en le tournant davantage dans la direction de la position PILOT (cela active le piézo-allumage du brûleur de contrôle). Maintenez le bouton dans cette position pendant 10 secondes supplémentaires jusqu'à ce que le brûleur de contrôle s'allume (si la télécommande ne s'allume pas, répétez immédiatement la procédure en appuyant simultanément sur le bouton).

Une fois que le brûleur de contrôle est allumé, relâchez le bouton et tournez-le dans le sens inverse des aiguilles d'une montre jusqu'à ce qu'il atteigne la position ON (cela démarrera le flux de gaz également vers le brûleur principal).

Eteindre l'appareil :

1. Tournez le bouton "ON/OFF Knob A" dans le sens des aiguilles d'une montre jusqu'à ce qu'il s'arrête en position PILOT.
2. appuyez légèrement sur le bouton et continuez à le tourner dans le sens des aiguilles d'une montre de PILOT à OFF.

La procédure d'allumage du brûleur de contrôle peut être répétée lorsque le thermocouple du brûleur de contrôle est suffisamment refroidi (la période jusqu'à son refroidissement peut varier selon le type de thermocouple utilisé). Une fois l'appareil complètement éteint, la recombustion est possible après environ 1 minute (temps nécessaire au refroidissement du thermocouple).

Contrôle de la flamme / du débit de gaz:

La flamme est réglée au moyen du bouton "Bouton de température B".

Pour régler la flamme et la puissance de l'appareil, tournez le bouton de température B manuellement dans le sens inverse des aiguilles d'une montre (augmentation de la flamme) ou dans le sens des aiguilles d'une montre (diminution de la flamme). Pour fermer complètement l'alimentation en gaz du brûleur principal, le bouton ON/OFF A doit être tourné en position PILOT.

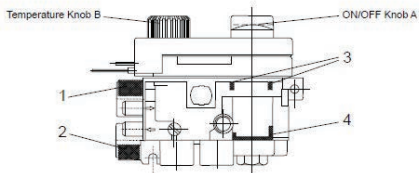
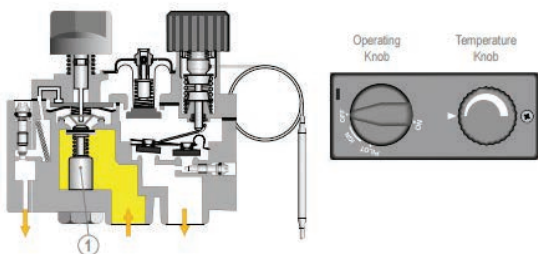

Fig. 12. Schéma du contrôleur GV32



OFF - arrêt

Le bouton ON/OFF est en position fermée.

La vanne thermoélectrique du brûleur de contrôle est fermée (point 1.)

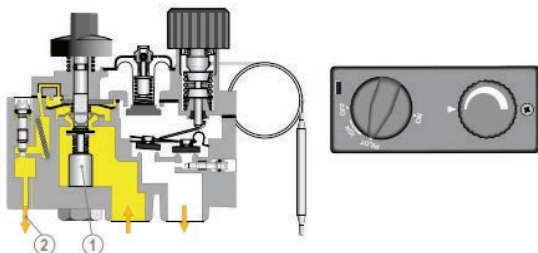

Firing-up

Le bouton ON/OFF est en position PILOT et est enfoncé. La vanne thermoélectrique est ouverte (point 1.), le gaz est fourni au brûleur de contrôle. (point 2.)

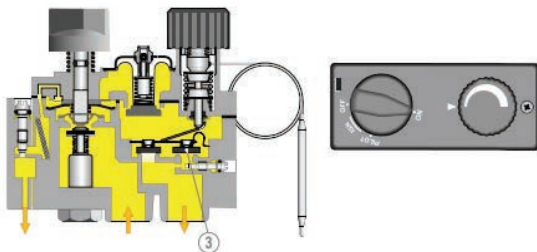

Feu doux

Le bouton ON/OFF est en position ON.

Le bouton de réglage de la température est vissé dans le sens des aiguilles d'une montre. Le gaz passe par la vanne ON/OFF. (point 3)

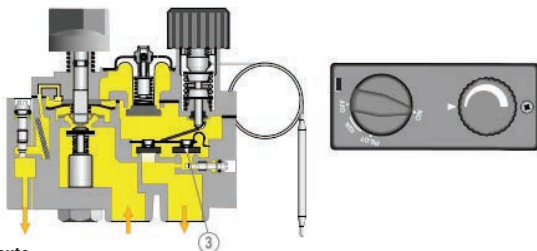

Flamme haute

Le bouton ON/OFF est en position ON. Le bouton de réglage de la température est vissé dans le sens inverse des aiguilles d'une montre. Le gaz passe par la vanne d'allumage et d'extinction de la flamme basse (point 3) et la vanne de modulation de la flamme haute (point 4).

Fig. 11. Schéma de la mise en marche de l'appareil et du réglage de la flamme.

CONSERVATION / ATTENTION !!!!

TOUS LES TRAVAUX D'ENTRETIEN DOIVENT ÊTRE EFFECTUÉS SUR L'UNITÉ REFRIGIÉE AVEC L'ALIMENTATION EN GAZ COUPÉE ET L'ALIMENTATION ÉLECTRIQUE DÉCONNECTÉE.

ATTENTION !!!!

L'ENTRETIEN DU CHAUFFAGE NE PEUT ÊTRE EFFECTUÉ QUE PAR UN TECHNICIEN DE SERVICE QUALIFIÉ.

- L'appareil doit être inspecté périodiquement au moins une fois par mois ou à chaque changement de bouteille.
- Le nettoyage doit avoir lieu régulièrement ou lorsque de la poussière ou de la saleté apparaît sur l'appareil.
- Les verres présentant des fissures et des éraflures sont remplacés immédiatement.
- Aucune modification ne peut être apportée à la conception de l'équipement.
- Le chauffage ne doit pas être nettoyé avec des agents corrosifs.
- Lorsque vous remplacez des composants individuels, utilisez uniquement des pièces d'origine disponibles auprès du fabricant.

Liste de contrôle:

Lp.	Zakres	Czynności
1	Contrôle général	<p>Effectuez la procédure de mise à feu dans le chauffage.</p> <p>Vérifier le bon fonctionnement de tous les systèmes de sécurité.</p> <p>Vérifiez si la flamme du brûleur principal brûle régulièrement. Vérifiez si le brûleur principal brûle de manière uniforme.</p> <p>Vérifiez si les piles du récepteur et de la télécommande ne doivent pas être remplacées (système de contrôle automatique du gaz uniquement).</p> <p>Vérifiez que tous les modes de la télécommande sont corrects (système de contrôle automatique du gaz uniquement).</p>
2	Contrôle du verre	<p>Vérifiez que le verre n'est pas fissuré.</p> <p>Vérifiez le degré de salissure du verre. Si nécessaire, nettoyez le verre.</p>
3	Contrôle du système de contrôle du gaz	<p>Vérifiez l'étanchéité des raccords de gaz.</p> <p>Vérifiez que la ventilation de la chambre du cylindre n'est pas bloquée.</p> <p>Vérifiez que les câbles reliant le contrôleur au récepteur ne sont pas endommagés.</p> <p>Vérifiez que les composants du système de contrôle du gaz ne sont pas exposés à des températures élevées.</p> <p>Vérifiez que la chambre interne et les composants qui y sont installés ne sont pas exposés à l'humidité. Vérifiez que les câbles de raccordement ne portent pas de traces de corrosion.</p>
4	Contrôle des chambres de combustion	<p>Vérifiez que le brûleur de contrôle n'est pas masqué par des éléments décoratifs.</p> <p>Vérifiez que le thermocouple est à portée de la flamme de contrôle.</p> <p>Vérifiez que la chambre de combustion n'a pas besoin d'être nettoyée.</p> <p>Vérifiez que tous les orifices d'alimentation en air de la chambre de combustion sont ouverts. Si nécessaire, ouvrez les trous.</p> <p>Vérifiez si la chambre de combustion présente des signes de corrosion. Si nécessaire, enlevez la corrosion et appliquez une nouvelle couche de peinture pour cheminée sur les cavités.</p> <p>Vérifiez que le brûleur principal s'allume en douceur.</p>

5	Contrôle appareils Le volant	<p>Vérifiez que l'antenne du récepteur n'est pas endommagée (Système de contrôle automatique du gaz uniquement).</p> <p>Vérifiez que les circuits ne sont pas percés (système de contrôle automatique des gaz uniquement).</p> <p>Vérifiez que les composants du système de contrôle ne sont pas exposés à une surchauffe.</p>
6	Éléments décoratif	<p>Vérifiez que les éléments décoratifs ne nécessitent pas de nettoyage.</p> <p>Vérifiez que les éléments décoratifs n'entrent pas en contact avec le verre.</p> <p>Vérifiez que les éléments décoratifs n'obstruent pas les bouches d'aération de la cheminée.</p> <p>Vérifiez que les décorations ne sont pas endommagées.</p>

OCHRONA ŚRODOWISKA

- Tous les composants de l'emballage dans lequel le chauffage au gaz est fourni doivent être éliminés d'une manière adaptée à leur nature.
- En raison de leur teneur en métaux lourds, les piles sont classées comme des déchets chimiques dangereux. Elles doivent donc être éliminées dans des conteneurs spéciaux pour déchets dangereux après utilisation.
- Si l'appareil n'est pas utilisé, il doit être éliminé. L'utilisateur est tenu de remettre le foyer à l'institution appropriée pour le recyclage de ce type d'appareil.



HUOMIO



**KUUMA IKKUNA VOI
SYÝ VAHINKOJA**

**ÄLÄ KOSKE IKKUNA ENNEN
HEIDÄN JÄÄHDYTYKSENSÄ**

**ÄLÄ KOSKAAN JÄTÄ LASTEN TAI MUIDEN HENKILÖIDEN
TUNTEETOMUUTTA LAITTEIDEN KÄYTTÖÖN.**

HUOMIO!

LAITE ON KUUMA KÄYTTÖÖN!

PURKEET VOIVAT OLLA TULOKSET, JOTKA KOSKEVAT LAITTEEN KUUMIA PINNOITA. PIDÄ LAPSET, VANHEMMAT HENKILÖT (TAI MUUT HOITOA TARVITTAVAT HENKILÖT), Lemmikkieläimet, vaatteet, syttyvät kalusteet tai kaikki polttoaineet tai muut syttyvät materiaalit laitteesta.

MUISTA LAITTEEN HUOLTO TÄMÄN KÄYTTÖOHJEEN SUOSITUSTEN MUKAISESTI!

Lue käyttöopas kokonaan ja anna se kaikkien potentiaalisten käyttäjien saataville ennen kuin yrität käyttää sitä.

Laitteeseen tehtävät muutokset ovat ehdottomasti kiellettyjä. Älä koskaan yritä muokata laitetta tai sen osaa. Kaikki muutokset tai muokkaukset mitätöivät välittömästi takuun ja kaikki laitevarmennukset raukeavat.

Laitteen saa asentaa ja huoltaa vain pätevä asentaja.

Kiitos, että ostit PATIO-kaasupuutarhakiukaan. Tämä laite on suunniteltu turvallisuutta ja mukavuutta ajatellen. Me ilmaisemme luottamuksemme siihen. Olet tyytyväinen valintasi johtuen sitoutumisesta tämän laitteen suunnitteluun ja tuotantoon. Lue tämä käyttöohje huolellisesti ennen asennusta ja käyttöä. Jos sinulla on kysyttävää, ota yhteyttä tekniseen osastollemme. Lisätietoja on saatavana verkkosivustoltamme www.kratki.com.

Kratki.pl Marek Bal on tunnettu ja arvostettu lämmityslaitteiden valmistaja sekä Puolan että Euroopan markkinoilla. Tuotteemme valmistetaan tiukkojen standardien mukaisesti.

Jokainen yrityksen valmistama puutarhalämmitin läpikäy tehtaan laadunvalvonnan, jonka aikana se

käy läpi tiukat turvallisuustestit. Laadukkaimpien materiaalien käyttö tuotannossa takaa loppukäyttäjälle laitteen tehokkaan ja luotettavan toiminnan. Tämä käsikirja sisältää kaikki tarvittavat tiedot vapaasti seisovan kaasukäyttöisen PATIO-puutarhalämmittimen oikeaan kytkentään, käyttöön ja huoltoon.

Kaasumaisella polttoaineella toimiva PATIO-puutarhalämmitin on avoin laite, ilman pakojärjestelmää ja suunniteltu lämmittämään avoimia ja / tai tuuletettuja pintoja. Hyvin alhaiset päästökertoimet takaavat turvallisuuden myös käytettäessä pieniä, ilmastoituja katettuja pintoja. Lämmitin täyttää turvallisuutta ja ympäristöä koskevien eurooppalaisten direktiivien tiukat vaatimukset. Laite on suunniteltu ja testattu PN-EN 14543 -vaatimusten mukaisesti nesteytettyjä hiilivetykaasuja polttaville laitteille (C3-C4) - Sateenvarjo-terassilämmittimet - Ulkona tai hyvin ilmastoidussa tilassa käytettävät lämpöpuhaltimet ilman savuputkea. Lue tämä opas huolellisesti ennen asennusta ja käyttöä. Sen sisältämät tiedot mahdollistavat laitteen ongelmattoman käytön. Opas tulee säilyttää laitteen koko käyttöiän ajan.

PATIO-kaasupuutarhalämmitin on suunniteltu toimimaan propaanin tai propaanibutaanikaasujen seoksen kanssa. Tätä laitetta on saatavana useina versioina ohjausvaihtoehdosta, lasityyppistä tai väriasetuksista riippuen. Versiosta riippumatta PATIO-lämmitin on varustettu täysin turvallisella, edistyneellä kaasunohjausjärjestelmällä kahdessa variantissa - manuaalisesti tai kauko-ohjattuna.

PATIO / PATIO MINI

Ohjaus	Kategoria	Paine / kaasu	Kohdemaat
Ohjaus automaattinen GV60 <input type="checkbox"/>	I3B/P <input type="checkbox"/>	30 mbar, G30 <input type="checkbox"/>	BE, CY, CZ, DK, EE, ES, FR, GB, GR, HU, IE, IT, LT, NL, NO, PT, RO, SE, SI, SK, TR
		37 mbar, G30 <input type="checkbox"/>	PL
		50 mbar, G30 <input type="checkbox"/>	AT, CH, DE, FR, SK
GV32 manuaalinen ohjaus <input type="checkbox"/>	I3P <input type="checkbox"/>	30 mbar, G31 <input type="checkbox"/>	FI, NL, RO
		37 mbar, G31 <input type="checkbox"/>	BE, CH, CY, CZ, ES, FR, GB, GR, IE, IT, LT, HR, NL, PL, PT, SI, SK
		50 mbar, G31 <input type="checkbox"/>	AT, CH, DE, NL
	I3+ <input type="checkbox"/>	30 mbar, G30 <input type="checkbox"/>	BE, CY, CZ, DK, EE, ES, FR, GB, GR, HU, IE, IT, LT, NL, NO, PT, RO, SE, SI, SK
		37 mbar, G31 <input type="checkbox"/>	BE, CH, CY, CZ, ES, FR, GB, GR, IE, IT, LT, HR, NL, PL, PT, SI, SK

Valmistajan tiedot:
Yhteystiedot:

Kratki.pl Marek Bal
Kratki.pl Marek Bal
ul. Gombrowicza 4, 26-660 Wsola, Polska
tel. +48 48 384 44 88
fax +48 48 384 44 88
www.kratki.com

Eurooppalainen standardi

EN 14543 + A1

ASENNUS

Laitteesi on säädetty toimimaan kaasutyypin ja paineen mukaan alla olevan tietotaulukon kanssa. Älä käytä muuta kaasutyyppiä tai kaasua, jolla on erilainen paine kuin alla on mainittu!

TÄMÄ LÄMMITIN ON ASENNETTAVA // TAI PALVELUTA PÄTEVÄN ASiantuntijan. ÄLÄ Yritä muuttaa laitteen tai sen komponenttien rakennetta. KAIKKI MUUTOKSET VÄLITTÄVÄT TAKUIDEN JA TODISTUSTEN HÄVITTÄMISEN.

VAROITUS: POIKKEAMINEN NÄISTÄ OHJEISTA OSALLISTUJEN OSIEN JA TARVIKKEIDEN SUOSITUSTEN ASENNUKSESTA, KÄSITTELYSTÄ TAI LAITTEISTA VOI TULOKSEN TAI LAITTEEN ARVIOIDA.

TÄMÄ LAITE ON SUUNNITELTU RAJOITTAVIEN TURVALLISUUSSTANDARDIEN SUOSITUSTEN MUKAISESTI, JA ILMOITETTU ELIN ON TESTISTI JA SERTIFIOINTI PN-EN 14543: N MUKAISESTI.

VLEISTÄ TIETOA

TÄRKEÄÄ: PIDÄ NÄMÄ OHJEET!

On tärkeää tarkistaa säännöllisesti kaasunohjausjärjestelmän yksittäisten komponenttien, rakenneosien ja ikkunoiden moitteeton toiminta ja eheys mahdollisten vaurioiden varalta. On erittäin tärkeää, että kaasunohjausjärjestelmä pysyy ehjänä ja vaurioitumattomana. Laitetta saa huoltaa vain valtuutettu huoltoteknikko. Näiden sääntöjen noudattamatta jättäminen voi johtaa vakavaan loukkaantumiseen, kuolemaan ja omaisuusvahinkoihin.

Asennus ja käyttö on suoritettava tietyssä maassa sovellettavan rakennuslain mukaisesti. Valtuutettu jälleenmyyjäsi voi auttaa sinua määrittämään, mitä turvaohjeita on noudatettava laitetta asennettaessa tai käytettäessä. Joissakin tapauksissa voi olla tarpeen hankkia lupa tällaisten laitteiden asentamiseen tai käyttämiseen. Ota aina yhteyttä valtuutettuun jälleenmyyjään tai rakennustarkastajaan selvittääksesi, mitä määräyksiä laitteen käyttöön ja / tai asennukseen sovelletaan alueellasi. Asennusta ja käyttöä koskevien säännösten puuttuessa on ehdottomasti noudatettava ohjeita ja paloturvallisuusmääräyksiä.

Älä käynnistä laitetta, jos jokin sen osista on aiemmin purettu, vaurioitunut tai tuhoutunut. Puuttuva tai vaurioitunut osa on vaihdettava valmistajan ilmoittamaan alkuperäiseen vaihtoon ennen uudelleenkäyttöä.

Jos laite on tulvittu, etenkin kaasunohjausjärjestelmän tai polttimeen osat, sammuta laite ja ota yhteys tekniseen osastoon tai pätevään huoltoteknikkoon tarkistaaksesi, edellyttääkö uudelleenkäyttöä mitään järjestelmän osia.

TURVALLISUUSTIETO

Laite vain ulkokäyttöön tai hyvin ilmastoiduissa tiloissa!
Hyvin ilmastoidussa tilassa on oltava 25% pinnasta. Tämä pinta-ala määritetään tietyn käyttökelpoisen tilan seinämäpinta-alan perusteella.

Korkean lämpötilan vuoksi, erityisesti laitteen lasilla, kaikkien syttyvien materiaalien tulisi sijaita turvalisellä etäisyydellä laitteesta.

Vanhusten lapsille ja muille tietämättömille ihmisille tulisi tiedottaa ja varoittaa o laitteen korkeiden lämpötilojen mahdollisuus sen käytön aikana ja välittömästi sen sammuttamisen jälkeen, ja sen tulisi välttää kosketusta laitteeseen palovammojen ja vaatteiden syyttymisen estämiseksi.

**Käytä vain valmistajan määrittelemää kaasutyyppiä ja kaasupullotyyppiä.
Jos tuulen voimakkuus on voimakasta, varmista laite kaatumiselta.**

Pieniä lapsia, imeväisiä, sairaita ja muita erityistä huomiota vaativia henkilöitä, jotka oleskelevat laitetilassa, tulisi valvoa erityisellä tavalla. Nämä ihmiset voivat olla erityisen alttiita vahingossa kosketukselle laitteen kanssa. Tarvittaessa on harkittava suojakaiteita, jotka rajoittavat pääsyä laitteisiin.

ÄLÄ KOSKAAN peitä sylinterihuoneen tuuletusta!

Älä osu tai lepää laitteen mihinkään osaan, etenkin lasiin.

HUOMAUTUS: Laitteen lasia ei voida korvata muulla kuin valmistajan toimittamalla tai valmistajan suosittelemalla lasilla.

Tässä laitteessa ei missään tapauksessa saa käyttää kiinteitä polttoaineita (puuta, paperia, hiiltä jne.). Laitteen sytyttämiseen on ehdottomasti kiellettyä käyttää nestemäisiä polttoaineita tai muita tulenarkoja materiaaleja!

Onnettomuuksien välttämiseksi ei ole suositeltavaa sallia laitteen käyttöä henkilöille, jotka eivät tunne laitteen käyttöä. Käytä turvallisuuden vuoksi aina käsineitä ja suojalaseja huollon yhteydessä.

HUOMIO!

- Katkaise laitteen kaasunsyöttö ennen kuin vaihdat pariston, ohjaimen tai vastaanottimen.
- Varmista aina, että kaasun syöttö on suljettu, ennen kuin tarkistat, huollat tai puhdistat laitetta.

PAKETIELEMENTIT - OSTETUN LÄMMITTIMEN ENSIMMÄINEN PAKKAAMINEN

Jos lähetystä tarkastettaessa havaitaan vaurioita tai puuttuvia esineitä, ota yhteyttä valtuutettuun jälleenmyyjään.

Varmista, että sarjan kaikki osat eivät ole vaurioituneet kuljetuksen aikana. Tarkastus olisi tehtävä toimittajan läsnä ollessa. Ostetun lämmittimen tulee sisältää täydellinen kaasupullon liitäntäsarja.

KAUKO-OHJAIMELLA VAIHTOEHDOT:

- Täydellinen, käyttövalmis poltin täydellä kaasunohjausjärjestelmällä, joka on varustettu MERTIK MAXITROL GV60M1 -ohjaimella, MERTIK MAXITROL B6R-R8U -vastaanottimella ja kaukosäätimellä.
- Laitteen asennus- ja käyttöohjeet.
- Teräsrunko pyörillä.
- 0,6 m letku vähennysventtiilillä ja kallistuksenesto venttiilillä

MANUAALISET VAIHTOEHDOT:

- Täydellinen, käyttövalmis poltin täydellä kaasunohjausjärjestelmällä, aseistettuna MERTIK MAXITROL GV32 -ohjaimella.
- Laitteen asennus- ja käyttöohjeet.
- Teräsrunko pyörillä.
- 0,6 m letku vähennysventtiilillä ja kallistuksenesteventtiilillä

PATIO-kaasupuutarhalämmitin on suunniteltu mukavuutta ajatellen, joten on olemassa kaksi ohjausoptiota: manuaalinen ja langattoman kaukosäätimen käyttö. Laite on varustettu modernilla kaasunohjausjärjestelmällä, joka suojaa hallitsemattomalta kaasuvuodolta.

ASENNUS - JOHDANTO

Lämmittimen liittämisen nestekaasupulloon ja sen säätämisen ja asennuksen tiiviiden tarka-

stamisen saa suorittaa vain valtuutettu kaasulaiteasentaja tai valtuutettu huoltoteknikko voimassa olevien määräysten mukaisesti, mikä on vahvistettava tuotteen takuukortilla. Tällaisen vahvistuksen puuttuminen mitätöi takuun!

LAITTEEN ASENNUKSEN JA SYLINTERIEN VARASTOINNIN PITÄISI OTTAA SOVELLETTAVIA LAIT.

Laitteessa on avoin palotila ilman mahdollisuutta liittää se savupiippuun. PATIO-lämmitintä myydään esiasennetun kaasunohjausjärjestelmän kanssa, mutta ennen ensimmäistä käyttökertaa on suositeltavaa tarkistaa järjestelmän tiiviyys, koska se voi purkautua kuljetuksen aikana. Kaikki ohjeet järjestelmän oikeasta liitännästä, seinien, ovien ja lasien asennuksesta löytyvät ohjekirjan seuraavasta osasta.

LAITTEEN SIIRTÄMISTÄ KOSKEVAT HUOMAUTUKSET:

Tämä laite on varustettu pyörillä, jotka helpottavat laitteen liikuttamista. Varmista ennen lämmittimen siirtämistä, että kaikki pyörän jarrut on vapautettu, kaasun syöttö on suljettu ja ovi suljettu. Jos epätasaisuus tai lattian kaltevuus on vaarallisen suuri, irrota kaasupullo oman turvallisuutesi vuoksi ja siirrä sitä erikseen ennen lämmittimen siirtämistä. Koneen siirtäminen sen ollessa toiminnassa on ehdottomasti kielletty. Aseta lämmitin haluttuun paikkaan jarruta vähintään kahden pyörän jarrut.

ASENUSSÄÄNNÖT

Asennuksen tulee olla asianomaisessa maassa tai alueella voimassa olevan lainsäädännön vaatimusten mukainen. Jos tällaisia määräyksiä ei ole, on noudatettava tämän käsikirjan ja paloturvallisuusmääräyksiä. Tämän laitteen laatu ja turvallisuus on testattu ja ilmoitetun laitoksen sertifioima.

HUOMIO!

Lämmitin on sovitettu toimimaan 11 kg: n kaasupullon kanssa, joka on tarkoitettu propaani-butaanikaasuseoksen varastointiin. Joustavan liitäntäputken tulee olla sopiva nestekaasulle! Laitetta myydään täydellä automaatiolla ja kaapeleilla, jotka yhdistävät pää- ja ohjauspolttimen ohjaimen. Älä käytä muita järjestelmän osia kuin valmistajan asentamia tai toimittamia.

PATION PUUTARHAN LÄMMITTIMEN SIJAINNIN VALITSEMINEN

PATIO-kaasupuutarhalämmitin on liikkuva laite, joka voi liikkua mihin tahansa valitsemaasi paikkaan. On kuitenkin olemassa rajoituksia, joita on ehdottomasti noudatettava. Koska sen ulkopinnoilla, erityisesti lasilevyillä, on korkeita lämpötiloja, laite on pidettävä poissa syttyivistä materiaaleista, ja avoimen polttokammion vuoksi ilman mahdollisuutta liittyä savuhormiin sitä tulisi käyttää avoimissa tiloissa tai hyvin ilmastoiduissa tiloissa. Laitetta on ehdottomasti kielletty sijoittaa muuhun kuin pystysuoraan asentoon.

Wskazówki dotyczące prawidłowej i bezpiecznej instalacji urządzenia:

- Liitä säädin nestekaasupulloon kallistuksenesteventtiili ylöspäin pystyssä. Sen liittäminen muulla tavalla voi estää laitteen kaasun syötön. Käytä tähän sopivia työkaluja. Vaihteiston vähennyslaitteen käsin riittämätön kiristäminen voi johtaa kaasuvuotoon. Sylinterien vaihto ja / tai liitäntä tulisi tehdä hyvin ilmastoiduissa tiloissa.
- Muista varmistaa, että kumitiivisteet ovat paikoillaan ja etteivät ne ole vaurioituneet ennen säätimen liittämistä. Jos näin ei ole, laitetta ei voida käyttää ennen kuin tiiviste on vaihdettu.
- Muista, että kaasupullon tulee olla aina pystyssä ja pullon yhdistävän letkun aina pystyssä polttimen kanssa on järjestettävä siten, että se ei pääse kosketuksiin terävien esineiden tai reunojen sekä polttimen kuumien osien kanssa.
- Tarkista asennetun kaasunohjausjärjestelmän ja laitteen koko kaasujärjestelmän oikeellisuus ja tiiviyys. Tähän tarkoitukseen voit käyttää saippuavettä tai erillistä kaasuvuodonilmaisinta. Tiiviiden tarkistamiseksi peitä kaikki liitännät saippualla ja vedellä tai ruiskulla (sylinderin vähennysventtiili, vähennysventtiili - kallistusventtiili, kallistusventtiili - kaasuletku, kaasuletku - säätimen kaasulohko, kaasulohko - magneto- ja pääpolttimen kuparilangat, pääpolttimen suutin - kuparilanka) sylinterin

ja säätimen sekä kaasulohkon takana olevien välillä ja sytytä laite siten, että kaasu täyttää myös osan kaasulohkosta polttimen suuttimiin. Jos nivelissä ilmestyy kuplia, siinä on vuoto.

- Poista lasi sivulla 18 olevien ohjeiden mukaisesti, aseta koristeet tasaisesti polttimeen kuvan osoittamalla tavalla (kuva 7) ja asenna ne sitten uudelleen.

HUOMIO: Turvalliset testit ovat vahvistaneet turvalliset etäisyydet syttyvistä materiaaleista, jotka on pidettävä tämän käsikirjan ohjeiden mukaisesti. Syttyviä materiaaleja voidaan kutsua kaikiksi, jotka voivat palaa, esim. Paperia, puuta, kaikenlaisia polttoaineita, muovia, vaatteita jne. Nimettyä tilaa ei ole rajoitettu palamattomilla materiaaleilla, vaan se koskee myös helposti syttyviä materiaaleja, jotka sijaitsevat suoraan palamattomien esineiden takana laite. Jos et ole varma minkään laitteen sisältämän materiaalin syttyvyydestä, ota yhteys palokuntaan. Muista, että tulenkestäviä materiaaleja pidetään syttyvinä palonkestävyydestään huolimatta. Niitä voi olla vaikea sytyttää, mutta ne myös palavat.

HUOMIO!

LÄMMITTIMEN KÄYTTÖ AVOIMESSA TILASSA ON SATOJEN AIKA.

LÄMMITTIMEN VARASTOINTI RAKENNUKSEN ULKOPUOLELLA ON SALLITTU VAIN, JOS KATTAVAN SÄHKÖISELLÄ.

LÄMMITTIMEN PITÄÄ TOISIN OLLA PAIKASSA, JOSSA SITÄ SUOJATAAN TULVILLA JA MATALILLA LÄMPÖTILOILLA.

LAITTEET, JOTKA LOPETTAVAT, PITÄISI SAMMUTTAA POIS PÄÄLTÄ KAASUTOIMITUKSESTA. (KAASUVENTTIILI SULJETTUA ASENTOA), KAIKKI JARRUT PITÄISI LUKITTAVA, JA KONE PITÄISI SUOJAA PUDOTTAMISTA VARTEN. JOS EI OLE MAHDOLLISTA SUOJAA LAITTEITA KAATUMISESTA, JOS VÄLITTÄÄ SITÄ HUOMIOON, IRROTA KAASUSYLINTERI JA PIDÄ SE TURVALLISESSA PAIKASSA.

VAATIMUKSET LÄMMITTIMEN YMPÄRISTÖSTÄ, JOTKA EI SISÄLLÄ SYTTYVIÄ MATERIAALEJA

PATIO-kaasupuutarhalämmitin on testattu ja hyväksytty avoimien tai hyvin ilmastoitujen tilojen lämmitykseen edellyttäen, että pidetään turvallisia etäisyyksiä palavista materiaaleista kuvan 3 kaavioiden mukaisesti.

Ilmoitettu tila (kuva 3) on vähimmäisvapaa tila syttyvistä materiaaleista, ellei sitä kumota toisella säännöksellä. Edellä mainittujen vapaiden tilojen (vapaan tilan) laiminlyönti voi aiheuttaa tulipalon.

Valmistaja suosittelee yrityksen tarjoamien koriste-elementtien käyttöä. Kratki.pl Marek Bal ei ole vastuussa vahingoista, jotka johtuvat muiden kuin suositeltujen koriste-elementtien käytöstä.

Jos koriste-elementtejä ei ole asennettu ennen ensimmäistä asennusta, asenna ne poistamalla laitteen sivuseinät ja lasi alla olevan kuvan mukaisesti.

ENSIMMÄINEN KÄYNNISTYS

Varmista ennen ensimmäistä käyttökertaa, että kaikki järjestelmän yksittäisten osien liitännät on tehty käyttöoppaan ohjeiden mukaisesti. Virheellinen kaasunohjausjärjestelmän liitännä voi aiheuttaa sen vaurioitumisen.

Muutaman ensimmäisen valaistuksen aikana saatat huomata tietyn hajun jopa useita tunteja laitteen käytön jälkeen. Tämä ilmiö liittyy maalin palamiseen. Lemmikit voivat olla erityisen herkkiä hajuille, kun maali palaa. Tämän prosessin nopeuttamiseksi on suositeltavaa lämmittää laitetta maksimielikkokoon useita tunteja.

KAASUNOHJAUSJÄRJESTELMÄN ASENNUS

HUOMIO!!!

Tämä laite yhdessä kaasunohjausjärjestelmän kanssa voidaan asentaa vain tehdasasetuksilla. Älä asenna paristoja tässä vaiheessa kaukosäätimellä vastaanottimessa. Virtalähteen liittäminen aikaisemmin voi vahingoittaa järjestelmän elektroniikkaa.

HUOMIO!!!

Kaasunohjausjärjestelmän yksittäiset elementit tulisi asentaa tämän käsikirjan suositusten mukaisesti.

Tavallinen kaasunohjausjärjestelmä sisältää vaihtoehdosta riippuen: MertikMaxitrol GV32- tai GV60-ohjaimen B6R-R8U-vastaanottimella, jossa asennetun antennin avulla voit ohjata langatonta kaukosäädintä. Järjestelmän komponentit tulee asentaa määrätyille alueille. Asennon muuttaminen saattaa altistaa laitteen vahingollisille lämpötiloille tai tulville.

Laitetta saa käyttää vain laitteen mukana toimitetulla automaatiolla. Yksittäisten järjestelmäkomponenttien liitännät on tehty siten, että niiden väärä liitäntä estetään.

Kaukosäätimen ei tulisi olla kauempana kuin 6-8 metriä laitteesta, koska tällaisessa tilanteessa useiden käyttötuntien (3-4 tuntia) jälkeen laite sammuu automaattisesti.

Liitä säädin sylinteriin varmistaen, että tiivisteet ovat paikoillaan (katso yllä oleva kaavio), jos tiivisteet ovat murtuneita tai vaurioituneita tai jos jokin niistä puuttuu, yksikköä ei voida käyttää ennen kuin tiivisteet on vaihdettu. Venttiilin on aina oltava pystysuora aina, kun se liitetään sylinteriin, ja laitteen koko käyttöajan ajan.

Venttiilin kytkeminen eri asentoon sulkee kaasun syötön laitteeseen ja sammuttaa sen.

HUOMIO!!!

Kallistuksenestoventtiili suojaa laitetta kaatumiselta, joten laitteen kaatumisen yhteydessä venttiili katkaisee automaattisesti kaasun syötön säätimeen, mikä sammuttaa liekin. Kuva 8.

HUOMIO!!!

Laite tulisi liittää kaasulähteeseen vasta, kun lämmitin on sammutettu ja sylinterin venttiili on suljettu.

HUOMIO!!!

Avotulta ei saa käyttää sylinterin asennuksen tai liitännän aikana. Laiminlyönti voi johtaa tulipaloon, räjähdykseen, omaisuusvahinkoihin, henkilövahinkoihin ja jopa ihmishenkiin.

VIRTALIITÄNTÄ

HUOMIO! (Koskee automaattista kaasunohjausjärjestelmää)

Virtalähteen liitännän tulisi tapahtua, kun kaikki muut kaasunohjausjärjestelmän osat on kytketty. Varmista, että kaikki kaasunohjausjärjestelmän osat ovat tiukasti kiinni ja kytkettyinä siten, että ne voivat suorittaa tehtävänsä oikein.

Automaattisella kaukosäädintä käytävällä kaasunohjausjärjestelmällä varustetuissa patio-lämmitinmalleissa on B6R-R8U-vastaanotin, joka saa virtansa neljästä 1,5 V AA-paristosta. Kaukosäädin saa virtansa kahdesta 1,5 V AAA-paristosta. Kaukosäätimen paristojen vaihtotarve ilmaistaan näytön oikeassa yläkulmassa olevalla merkkivalolla, kun taas lyhyet äänimerkit, jotka ilmestyvät 3 sekunnin kuluessa sytytysprosessin aloittamisesta, tarkoittavat, että vastaanottimen paristo on vaihdettava. Vastaanottimen käytetyt paristot voivat ylikuumentua, vuotaa tai jopa räjähtää. Älä koskaan käytä paristoja, jotka ovat alttiina auringolle, kosteudelle, korkeille lämpötiloille tai tärinälle. Asenna vain saman tyyppisiä ja valmistajan paristoja. Älä koskaan asenna uusia paristoja käytettyjen kanssa.

HUOMIO!!!

Lämmitin on mukautettu toimimaan 11 kg: n nestekaasupullon kanssa.

Laitte myydään täydellä automaatiolla, reduktorin kippiventtiilillä ja liitántäkaapeleilla. Älä käytä muuta kuin valmistajan asentamaa tai määrittelemää letkua tai muita järjestelmän osia.

Varmista ennen sylinterin vaihtoa, ettei laite ole lähellä tulta tai muita sytytyslähteitä.

Sulje aina sylinterin tai säätimen kaasun syöttöventtiili laitteen jokaisen käytön jälkeen.

Jos tunnet kaasuvuodon, lopeta laitteen käyttö, älä käynnistä sitä, jos se on käynnissä tai jos se on kytketty pois päältä. Ota sitten yhteys huoltoon.

HUOMIO!!!

On suositeltavaa tarkistaa säännöllisesti kaasukuplien liitännät, myös joustava kumiletku (vähintään kerran kuukaudessa tai joka kerta, kun sylinteri vaihdetaan). Jos siinä on näkyviä halkeamia, vaurioita tai muita tuhoutumisen merkkejä, elementit tulee korvata uusilla, samanpituusilla ja samanlaatuisilla.

KAUKOSÄÄDIN

Käyttäjä, kun hän valitsee etäohjatun vaihtoehdon, saa laitteen mukana kauko-ohjaintyyppiin B6R-H9.

HUOMIO!!!

B6R-H9-kaukosäätimessä on sisäänrakennettu lämpötila-anturi, jota käytetään termostaattitilassa. Laitte mittaa jatkuvasti ympäristön lämpötilaa ja vertaa sitä termostaattias asetettuun lämpötilaan. Laitte on varastoitava pimeässä, jotta vältetään suorasta auringonvalosta johtuvat mittausvirheet.

PATIO: n erilliset puutarhalämmittimet, joissa on GV60-moduuli, on varustettu kaasunohjauksjärjestelmällä, jonka avulla käyttäjä voi sytyttää takan etänä ja hallita täysin uunia. Ota käyttöön kaukosäätimen taso varmistaen, että takan kaasuputkeen asennettava sulkuventtiili on auki.

HUOMIO!!!

Kaukosäädin on aina pidettävä lasten ja muiden tietämättömien ihmisten ulottumattomissa, koska he eivät pysty arvioimaan toimintansa seurauksia.





HUOMIO!!!

Älä koskaan käytä työkaluja säätimien asennon muuttamiseen. Nuppien asentoa voidaan muuttaa vain manuaalisesti, muuten ohjain voi vaurioitua. Jos nupit ovat jumissa, ota yhteyttä huoltoteknikkoon.

PATIO-lämmitin käyttää nykyaikaisia B6R-H9-tyyppisiä kauko-ohjaimia, jotka on asetettu eurooppalaisen standardin mukaisesti 868 MHz: n radiotaajuudella. Kaukosäädin, joka toimitetaan takan mukana, ei vaadi uutta lähetykskoodia ja on käyttövalmis.

Kun vaihdat kaukosäätimen uuteen, pariliitos on suoritettava. Yhdistä uusi kaukosäädin lämmittimen kanssa pitämällä ensin vastaanottimen kotelossa olevaa "RESET" -painiketta painettuna, kunnes kuulet kaksi ominaisignaalia, ja vapauta sitten painike. Tämä toimenpide on tehtävä tähän tarkoitukseen käyttämällä ohutta elementtiä, jossa on tylsä pää. Paina sitten kaukosäätimen tasolta (▼)-painiketta ja pidä sitä painettuna, kunnes kuulet kaksi lyhyttä äänimerkkiä, mikä tarkoittaa, että kaukosäädin on synkronoitu vastaanottimen kanssa. Yksi pitkä äänimerkki osoittaa, että järjestelmän osia ei ole yhdistetty oikein. Kuva 9.

TIEDOT

Voit näyttää kaukosäätimen käyttämän ohjelmiston nykyisen version painamalla samanaikaisesti   -painikkeita. Painamalla   -painikkeita samanaikaisesti, kaukosäätimen malli tulee näkyviin.

Kauko-ohjaustoiminnon deaktivointi

Asenna paristot. Kaikki käytettävissä olevat kuvakkeet näkyvät näytössä ja vilkkuvat. Kun kuvakkeet vilkkuvat, paina toiminnolle sopivaa painiketta ja pidä sitä painettuna 10 sekunnin ajan. Valitun painikkeen vastaava kuvake vilkkuu, kunnes deaktivointi on valmis.

Kaukosäätimen näytössä näkyy valitulle toiminnolle sopiva kuvake ja kaksi vaakasuoraa viivaa. Jos tietty toiminto on poistettu käytöstä, näytössä näkyy kaksi vaakasuoraa viivaa sen jälkeen kun painetaan sen valinnasta vastaavaa painiketta. Paristojen vaihdon jälkeen toimintoasetukset pysyvät muuttumattomina.

Kauko-ohjaustoiminnon aktivointi

Asenna paristot. Kaikki käytettävissä olevat kuvakkeet näkyvät näytössä ja vilkkuvat. Paina toimintoa vastaavaa painiketta ja pidä sitä painettuna 10 sekunnin ajan. Valittua painiketta vastaava kuvake vilkkuu, kunnes aktivointi on valmis. Valitulle toiminnolle sopiva kuvake näkyy kaukosäätimen näytössä.

HUOMIO!!!

Jos kontrolliliekki sammuu, kun yrität sytyttää sen, odota vähintään 5 minuuttia, ennen kuin yrität sytyttää takan uudelleen.

HUOMIO!!!

Jos takan sytyttämisen neljän yrityksen jälkeen ohjausliekki ei syty, sulje laitteen kaasuventtiili ja ota yhteyttä huoltoteknikkoon.

6-symbolisen B6R-H9 -kaukosäätimen käyttöoapas

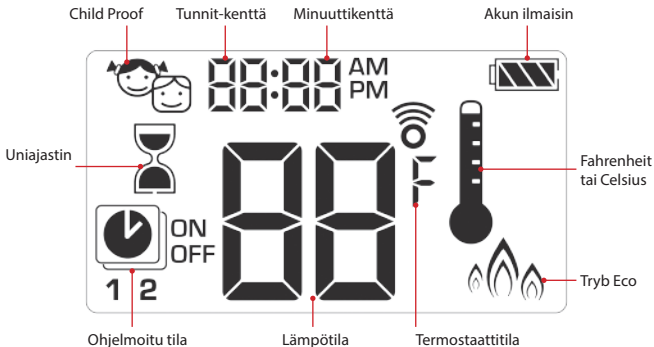

Lämpötilayksikön asettaminen

Vaihda lämpötilayksikkö painamalla painikkeita samanaikaisesti .
Käyttäjä voi valita Celsius-asteen tai Fahrenheit-asteen välillä.

° F: n valitseminen asettaa kellon automaattisesti 12 tunnin muotoon, kun taas
° C: n valitseminen asettaa kellon 24 tunnin muotoon.



Aika-asetukset

1. Voit asettaa viikonpäivän painamalla painikkeita samanaikaisesti .
2. Lehdistö tai valita tiettyä viikonpäivää vastaava numero (1 - maanantai, 2 - tiistai, 3 - keskiviikko, 4 - torstai, 5 - perjantai, 6 - lauantai, 7 - sunnuntai)
3. Paina painikkeita samanaikaisesti . Tunnit alkavat vilkkua.
4. Aseta tunti painikkeilla .
5. Paina painikkeita samanaikaisesti . Minuutit alkavat vilkkua.
6. Aseta minuutit painikkeilla .
7. Vahvista asetukset painamalla samanaikaisesti tai odota.



Child Proof

Ota käyttöön:

Aktivoi Child Proof -toiminto painamalla painikkeita samanaikaisesti ☺▼.

Kuvake ilmestyy näyttöön ☺▼.

Sammuttamalla:

Poista lapsitunnistustoiminto käytöstä painamalla painikkeita samanaikaisesti

☺▼ Kuvake ☺▼ katoaa.



Manuaalitila

Takka sytytetään yhdellä painikkeella (oletusasetukset)

- Painaa nappia ☺ kunnes kuulet kaksi lyhyttä äänimerkkiä. Käynnistysjakson alku vahvistetaan vilkkuvan poltinkuvakkeen ilmestymisellä näyttöön. Vapauta painike.
- Kontrolliliekkin syttyminen vahvistetaan yhdellä signaalilla.
- Kun pääpoltin on sytytetty, kaukosäädin siirtyy automaattisesti manuaalitilaan.



Valaistu takka kahdella napilla

- Paina painikkeita samanaikaisesti ☺▲ kunnes kuulet kaksi lyhyttä äänimerkkiä. Käynnistysjakson alku vahvistetaan vilkkuvan poltinkuvakkeen ilmestymisellä näyttöön. Vapauta painike.
- Kontrolliliekkin syttyminen vahvistetaan yhdellä signaalilla.
- Kun pääpoltin on sytytetty, kaukosäädin siirtyy automaattisesti manuaalitilaan.



Tiedot:

Asenna akku välittömästi vaihtaaksesi polttamistapaa

pidä kaukosäätimen painiketta painettuna 10 sekunnin ajan ☺, „ON” -symboli ilmestyy kaukosäätimen näyttöön ja vilkkuva numero, joka vastaa nykyisiä asetuksia.

1 - Käynnistys painikkeella ☺.

2 - Valaistus painikkeilla ☺▲.

Menetelmän loppuun saattaminen sytytysmenetelmän muuttamiseksi vahvistetaan näyttämällä asianmukainen numero näytöllä.

HUOMIO!!!

Jos säätöliekki ei syty useiden sytytysyritysten jälkeen, aseta pääventtiilin nuppi asentoon „OFF” ja lue luku „Mahdolliset ongelmat ja ratkaisut”.

Valmiustila ja sammutus

Aseta laite valmiustilaan pitämällä painiketta painettuna , kunnes pääpoltin sammuu.

Sammuta laite painamalla painiketta. Kontrollil liekki sammuu.

Odota, ennen kuin yrität sytyttää takan uudelleen 5 sekuntia.



Liekin korkeuden asettaminen

Lisää liekin korkeutta pitämällä painiketta painettuna .

Paina ja pidä alhaalla liekin korkeutta tai aseta takka valmiustilaan  painiketta.



Pienin liekin korkeus

Vähennä pääpolttimen liekki minimikorkeuteen painamalla painiketta kahdesti . Symboli ilmestyy näyttöön „LO”







Suurin liekin korkeus

Lisää polttimen liekki maksimiarvoonsa painamalla painiketta kahdesti . Symboli ilmestyy näyttöön „HI”.





Uniajastin

Ota käyttöön / Asetukset

1. Pidä painiketta painettuna , kunnes kuvake tulee näkyviin . Tunnikenttä alkaa vilkkua.
2. Syötä arvo painikkeilla  .
3. Vahvasta painamalla painiketta . Minuuttikenttä alkaa vilkkua.

4. Syötä arvo painikkeilla  .
5. Vahvasta painamalla painiketta  tai odota.

Ota käyttöön:

Voit poistaa ajastimen käytöstä painamalla painiketta .
Kuvake  ajastimen kanssa se häviää.



Tiedot:

Kun lähtölaskenta on päättynyt, takka sammuu. Uniajastin toimii vain tiloissa: Manuaalinen, Termo-
staatti ja Eco. Suurin lähtöaika on 9 tuntia 50 minuuttia.

Tilat

Termostaattitila

Huonelämpötila mitataan ja verrataan termostaattilla asetettuun lämpötilaan. Liekin korkeutta säädetään automaattisesti asetetun lämpötilan saavuttamiseksi.



Ohjelmoitu tila



Ohjelmia 1 ja 2 voidaan muokata vapaasti. Käyttäjä voi asettaa takan kytkemisen päälle ja pois päältä tietyssä lämpötilassa.



Termostaattitila

Termostaatin kytkeminen päälle ja pois päältä

Ota käyttöön:





painaa nappia . Kuvake ilmestyy näyttöön  ensin asetettu lämpötila ja sitten huoneen nykyinen lämpötila.

Sammuttamalla:

1. Paina painiketta .
2. Paina painiketta  tai .
3. Paina painiketta , siirtyäksesi ohjelmatilaan.



Termostaatin asetukset

1. Pidä painiketta painettuna , kunnes kuvake ilmestyy näyttöön . Näytetty lämpötila alkaa vilkkua.
2. Aseta haluamasi lämpötila painikkeilla  .
3. Vahvista painamalla painiketta  tai odota.



Ohjelmoitu tila

Aktivoi ohjelmatila

Painaa nappia , kuvake ilmestyy näyttöön , ja symbolit 1 tai 2 ja „ON” tai „OFF”.



Poistu ohjelmatilasta

1. Painaa nappia  tai , tai , vaihtaaksesi manuaalitilaan.
2. Painaa nappia , siirtyäksesi termostaattitilaan.

Tiedot:

Termostaattitilan kytkentälämpötilan syöttö asettaa automaattisesti saman arvon kytkentälämpötilalle ajastettua tilaa varten.







Oletusasetukset:

Käynnistyslämpötila: 21 °C

Sammutuslämpötila: „-” (vain ohjausliekki)



Lämpötila-asetukset

1. Pidä painiketta painettuna , kunnes kuvake vilkkuu näytössä , „ON” -symboli ja kytkentälämpötila (asetettu termostaattitilassa) näytetään.
2. Jatka painamalla painiketta , Itai odota. Kuvake ilmestyy näyttöön , symboli „OFF” ja vilkkuva arvo, joka symboloi sammutuslämpötilaa.
3. Aseta haluttu sammutuslämpötila painikkeilla  tai .
4. Vahvasta painamalla .



Päivän asetukset









5. „ALL” vilkkuu näytössä. painaa nappia  tai  valita kolmesta käytettävissä olevasta syöttötavasta (ALL, SA:SU, 1, 2, 3, 4, 5, 6, 7).
6. Vahvasta painamalla .

SA:SU keskimäärin lauantai ja sunnuntai. Yksilölliset numerot vastaavat viikonpäiviä (esim. 1 - maanantai, 2 - tiistai, 3 - keskiviikko, 4 - torstai, 5 - perjantai, 6 - lauantai, 7 - sunnuntai).











Käynnistysaika-asetukset (ohjelma 1)

Vaihtoehto valittu „ALL”

7. Kuvake ilmestyy näyttöön , 1, „ON”, sitten „ALL” näkyy hetken aikaa. Tuntikenttä vilkkuu sitten.
8. Aseta tunti painikkeilla  .
9. Vahvasta painamalla . Kuvake ilmestyy näyttöön , 1, „ON”, sitten „ALL” näkyy uudelleen hetkeksi. Minuuttikenttä vilkkuu sitten.
10. Aseta minuutit painikkeilla  .
11. Vahvasta painamalla .



Sammutusajan asetukset (ohjelma 1)

12. Kuvake ilmestyy näyttöön , 1, „OFF”, sitten „ALL” näkyy hetken aikaa. Tuntikenttä vilkkuu sitten.
13. Aseta tunti painikkeilla  .
14. Vahvasta painamalla . Kuvake ilmestyy näyttöön , 1, „OFF”, sitten „ALL” näkyy uudelleen hetkeksi. Minuuttikenttä vilkkuu sitten.
15. Aseta minuutit painikkeilla  .
16. Vahvasta painamalla .



Tiedot:

- Käyttäjä voi sitten asettaa ohjelman 2 päällekytkentä- ja sammutusajat. Jos ei, ohjelma 2 pysyy passiivisena.
- Ohjelmien 1 ja 2 Pälle- ja Pois-lämpötilan asetukset ovat samat kaikille vaihtoehdoille (ALL, SA: SU, 1, 2, 3, 4, 5, 6, 7). Uusien käynnistys- ja / tai sammutuslämpötila-asetusten asettaminen asettaa asetusrvot automaattisesti oletusarvoiksi.
- Kun syötät uudet asetukset ohjelmien 1 ja 2 käynnistys- ja sammutusajoille, uudet arvot asetetaan oletusarvoiksi. Palauta ohjelmien 1 ja 2 tehdasetukset palauttamalla kaukosäädin poistamalla paristot.

Lisävaihtoehto

Tämä vaihtoehto on käytettävissä vain kaasuyksiköille, joissa on enemmän kuin yksi poltin.

LEO 100- ja LEO 200-sarjoissa toiminto ei ole aktiivinen.



Tryb Eco

Ota käyttöön:

painaa nappia . Kuvake ilmestyy näyttöön .

Ota käyttöön:

painaa nappiak . Kuvake  katoaa näytöltä.



AKUN VAIHTO

Käytetyt paristot vastaanottimessa, kaukosäätimessä tai tehomodulissa voivat ylikuumentua, vuotaa tai jopa räjähtää. Älä asenna paristoja laitteeseen, joka on altistunut auringolle, kosteudelle, korkeille lämpötiloille tai iskuille. Käytä vain samantyyppisiä ja saman tyyppisiä paristoja. Älä asenna uusia paristoja käytettyjen kanssa. Kaukosäädin saa virtansa kahdesta AAA-paristosta. B6R-R8U-vastaanotin ja valinnainen G60-ZB90-tehomoduli saavat virtansa neljästä 1,5 V AA-paristosta. Kaukosäätimen ja vastaanottimen pariston kestäksi arvioidaan noin yksi lämmityskausi. Laitteen valmistaja suosittelee alkaliparistojen käyttöä, koska sen sulkemisvaara on pienempi. Ladattavien paristojen käyttö on myös sallittua. Kun purat akkua, älä käytä työkaluja, jotka voivat aiheuttaa oikosulun. Pariston vaihtaminen sähköä johtaviin esineisiin voi vahingoittaa pysyvästi kaukosäätimen ja vastaanottimen elektronisia komponentteja.

Kaukosäätimen paristojen vaihtaminen:

- Irrota kaukosäätimen takaosan kansi.

- Poista käytetty AAA-paristo varovasti kaukosäätimestä.
- Asenna uudet AAA-paristot kiinnittämällä huomiota napaisuuteen (+/-).
- Aseta kauko-ohjaimen takana oleva kansi takaisin paikalleen

Pariston vaihto vastaanottimessa / tehomodulissa:

- Avaa kytkentäkaapin ovi.
- Irrota B6R-R8U-vastaanotin / G60-ZB90-tehomoduuili varovasti.
- Poista kansi.
- Poista neljä käytettyä AA-paristoa ja asenna uudet kiinnittämällä huomiota vastaanottimen / tehomodulin kotelon napaisuusmerkintöihin (+/-).
- Kiinnitä kansi vastaanottimen / tehomodulin koteloon.

HUOMIO!!!

Vastaanottimen / tehomodulin paristo voidaan vaihtaa vain jäähdetyssä takassa, kun kaasun syöttö on katkaistu.

HUOMIO!!!

Paristot luokitellaan vaaralliseksi kemiallisiksi jätteeksi, joten niiden käytön jälkeen niitä ei tule hävittää muiden talousjätteiden mukana.

MANUAALI OHJAUS

Valitsemalla manuaalisen ohjauksen vaihtoehdon käyttäjä saa laitteen, joka on varustettu GV32-ohjaimella. Lue tämä käyttöopas huolellisesti ennen ohjauksikon käyttöä. Ohjeiden noudattamatta jättäminen tai ohjeiden noudattamatta jättäminen voi vahingoittaa kaasunohjausjärjestelmän osia tai itse laitetta sekä aiheuttaa tulipalon, omaisuusvahinkoja tai terveydentilaa.

KÄYTTÖOHJE MODUULIN KÄYTTÖOHJE

Laitte on käynnistettävä alla olevien ohjeiden mukaisesti. GV32-kaasunohjausjärjestelmä on suunniteltu eliminointimaan huolto- ja säätövaatimukset kokonaan. Nupit eivät ole irrotettavissa. Niiden purkaminen vahingoittaa laitetta. Älä koskaan yritä avata tai peukaloida venttiiliä tai sen muita rakenneosia millään tavalla.

Laitteen käynnistäminen:

1. Käännä "ON / OFF-nappi A" -nuppia hieman vastapäivään SYTYTYS-asennossa, kunnes se pysähtyy. Paina sitten nuppia ja pidä sitä painettuna 5 sekunnin ajan (kaasua virtaa vain ohjauspolttimeen).
2. Pidä edelleen nuppia alhaalla ja käännä sitä samanaikaisesti kohti PILOT-asentoa (tämä aktivoi ohjauspolttimeen pietsosytyttimen). Pidä nuppia painettuna tässä asennossa vielä 10 sekuntia, kunnes ohjauspoltin syttyy (jos kaukosäädin ei syty, toista toimenpide välittömästi painamalla nuppia sisään).
3. Kun ohjauspoltin on syttynyt, vapauta nappi ja käännä sitä vastapäivään edelleen ON-asentoon (tämä käynnistää myös kaasuvirtauksen pääpolttimeen).

Laitteen sammuttaminen:

1. Käännä "ON / OF-nappi A" -nuppia myötäpäivään, kunnes se pysähtyy PILOT-asentoon.
2. Paina nappi kevyesti alaspäin ja jatka sen kääntämistä myötäpäivään PILOT-asennosta OFF-asentoon.

Ohjauspolttimeen syttymismenettely voidaan toistaa, kun ohjauspolttimeen termoelementti on jäähtynyt riittävästi (ajanjakso sen jäähtymiseen voi vaihdella käytetyn lämpöparin tyyppistä riippuen). Kun laite on sammutettu kokonaan, se voidaan käynnistää uudelleen noin 1 minuutin kuluttua (lämpöparin jäähtymiseen tarvittava aika).

Liekin / kaasun virtauksen säätö:

Liekki säädetään "Lämpötilan nuppi B" -nupilla.

Säädä laitteen liekki ja teho kääntämällä lämpötilanvalitsinta B manuaalisesti vastapäivään (lisää liekkiä) tai myötäpäivään (vähentämällä liekkiä). Pääsyttyimen kaasun syötön sulkemiseksi kokonaan, ON / OFF-nuppi A on käännettävä PILOT-asentoon.

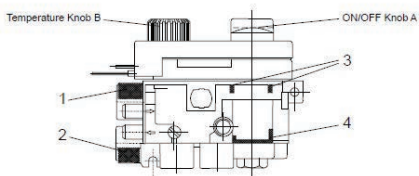

Kuva 12. Kaavio GV32-ohjaimesta

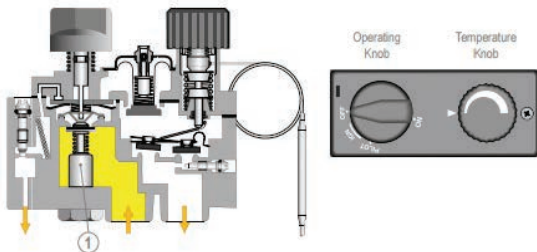

OFF - pois päältä

ON / OFF-nappi on suljetussa asennossa.

Ohjauspolttimeen termosähköinen venttiili on suljettu (kohta 1.)

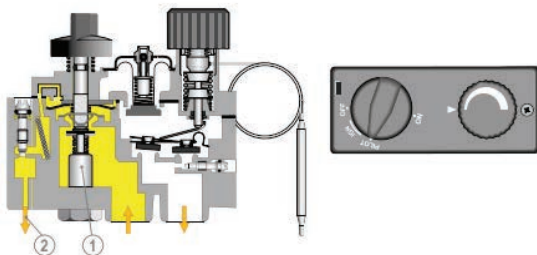

Valaistus

ON / OFF-nappi on PILOT-asennossa ja sitä painetaan.

Lämpösähköinen venttiili on auki (kohta 1), kaasua syötetään ohjauspolttimeen. (kohta 2.)

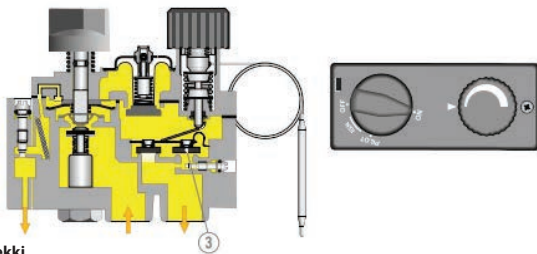

Matala liekki

ON / OFF-nappi on ON-asennossa.

Lämpötilan nupin liekin säätönappia käännetään myötäpäivään. Kaasu virtaa ON / OFF-venttiin läpi. (kohta 3)

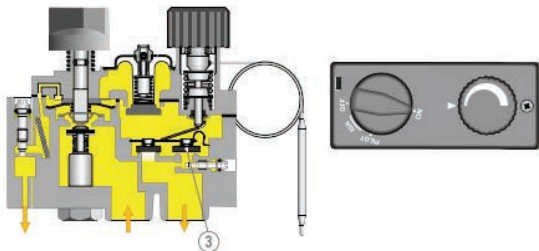

Korkea liekki

ON / OFF-nuppi on ON-asennossa.

Lämpötilan nupin liekin säätönuppia käännetään vastapäivään. Kaasu virtaa matalan liekin ON / OFF-venttiiliin (kohta 3) ja korkean liekin modulointiventtiiliin (kohta 4) läpi.

Kuva 11. Kaavio laitteen käynnistymisestä ja liekin säätelystä.

HUOLTO

HUOMIO!!!

KAIKKI HUOLTOTYÖT TULEE SUORITTAJAA JÄÄHDYTETYISSÄ LAITTEISSA, JOISSA KAASUN SYÖTÖ ON KATKAISTU JA VIRTA KYTKETTY IRTI.

HUOMIO!!!

LÄMMITINTÄ SAA HUOLTAJAA VAIN PÄTEVÄ HUOLTOTEKNIKKO.

- Laitte on tarkastettava säännöllisesti vähintään kerran kuukaudessa tai joka kerta, kun sylinteri vaihdetaan.
- Puhdistus tulee tehdä säännöllisesti tai kun laitteeseen ilmestyy pölyä tai likaa.
- Lasit, joissa on halkeamia ja naarmuja, tulee korvata välittömästi uusilla.
- Laitteen suunnitteluun ei saa tehdä muutoksia.
- Lämmitintä ei tule puhdistaa syövyttävillä aineilla.
- Jos vaihdat yksittäisiä osia, käytä vain valmistajan alkuperäisiä osia.

Tarkistuslista:

Lp.	Alue	Toiminta
1	Yleinen hallinta	<p>Suorita lämmittimen valaistus.</p> <p>Tarkista, että kaikki turvajärjestelmät toimivat oikein.</p> <p>Tarkista, että pääpolttimen liekki palaa tasaisesti. Tarkista, että pääpoltin palaa tasaisesti.</p> <p>Tarkista, että vastaanottimen ja kaukosäätimen paristoja ei tarvitse vaihtaa (vain automaattinen kaasunohjausjärjestelmä).</p> <p>Tarkista kaukosäätimen kaikkien toimintatapojen oikea toiminta (vain automaattinen kaasunohjausjärjestelmä).</p>
2	Lasitarkastus	<p>Tarkista, ettei lasissa ole halkeamia.</p> <p>Tarkista lasin lian määrä. Puhdistasi lasi tarvittaessa.</p>
3	Kaasun ohjausjärjestelmän ohjaus	<p>Tarkista kaasuliitännät vuotojen varalta.</p> <p>Tarkista, ettei sylinteritilan tuuletus ole tukossa.</p> <p>Tarkista, etteivät ohjaimen ja vastaanottimen väliset kaapelit ole vaurioituneet.</p> <p>Tarkista, että kaasunohjausjärjestelmän osat eivät ole alttiina korkeille lämpötiloille.</p> <p>Tarkista, että sisäkammio ja siihen asennetut osat eivät ole alttiina kosteudelle. Tarkista, että liitäntäkaapeleissa ei ole korroosion merkkejä.</p>
4	Palotilan tarkastus	<p>Tarkista, että koriste-elementit eivät estä ohjauspoltinta.</p> <p>Tarkista, että termoelementti on säätöliekissä.</p> <p>Tarkista, ettei palotilaa tarvitse puhdistaa.</p> <p>Tarkista, etteivät kaikki polttokammioon ilmaa johtavat aukot ole tukossa. Avaa tarvittaessa reiät.</p> <p>Tarkista, ettei palotilassa ole merkkejä korroosioista. Poista tarvittaessa kaikki korroosiot ja peitä viat uudella takkamaalikerroksella.</p> <p>Tarkista, että pääpoltin syttyy tasaisesti.</p>
5	Ohjauslaitteiden ohjaus	<p>Tarkista, ettei vastaanottimen antenni ole vaurioitunut (vain automaattinen kaasunohjausjärjestelmä).</p>

5	Ohjauslaitteet ohjausyksikkö	Tarkista, ettei piireissä ole puhkeamia (vain automaattinen kaasunohjausjärjestelmä).
6	Elementit koriste-	Tarkista, etteivät ohjausjärjestelmän osat ole ylikuumenemassa. Tarkista, ettei koriste-elementtejä tarvitse puhdistaa. Tarkista, että koriste-elementit eivät pääse kosketuksiin lasin kanssa. Tarkista, että koriste-elementit eivät peitä uunin tuuletusaukkoja. Tarkista, että koriste-elementit eivät ole vaurioituneet.

YMPÄRISTÖNSUOJELU

- Kaikki pakkausosat, joihin kaasulämmitin toimitettiin, tulee hävittää niiden tyyppin e mukaisesti
- Raskasmetallipitoisuuden vuoksi paristot luokitellaan vaaralliseksi kemialliseksi jätteeksi, joten käytön jälkeen ne tulisi heittää erityisiin vaarallisten jätteiden säiliöihin.
- Kun laite on saavuttanut käyttöikänsä, hävitä se. Käyttäjän on luovutettava takka asianomaiselle laitokselle, joka käsittelee tämän tyyppisten laitteiden kierrätystä.

WYMIARY URZĄDZENIA / DIMENSIONS OF THE DEVICE / MASSE DER ANLAGE / РАЗМЕРЫ
УСТРОЙСТВА / MEDIDAS DEL DISPOSITIVO / DIMENSIONI DEL DISPOSITIVO / LES DIMENSIONS
DE L'APPAREIL / LAITTEEN MITAT

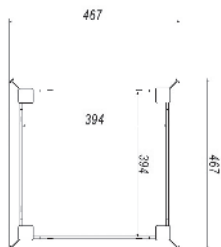
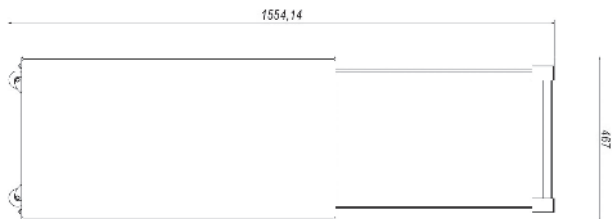
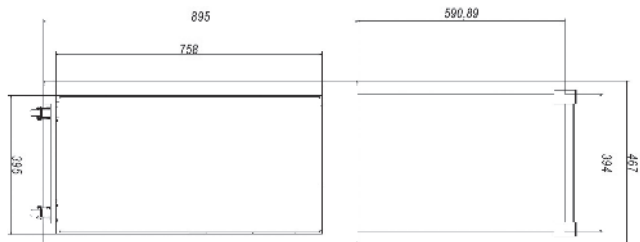

PATIO

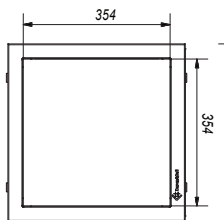
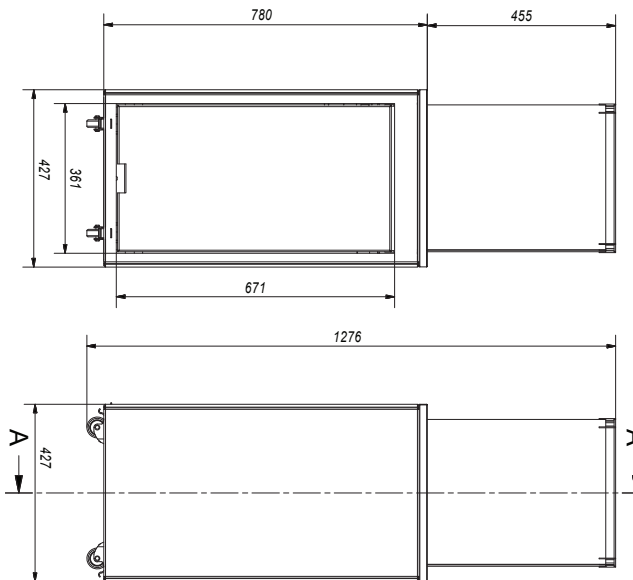

PATIO MINI

Rys. 1. Zwymiarowany rysunek ogrzewacza PATIO / PATIO MINI

Fig. 1. Dimensional drawing of the PATIO heater

Abb. 1 Maßzeichnung des Heizgerätes PATIO

Рис.1. Схема нагревателя PATIO с размерами

Fig. 1. Dibujo dimensional de la estufa PATIO / PATIO MINI

Disegno 1. disegno quotato del riscaldatore PATIO / PATIO MINI

Dessin 1. Dessin coté du chauffage PATIO / PATIO MINI

Kuva 1. PATIO / PATIO MINI -lämmittimen mittapiirros

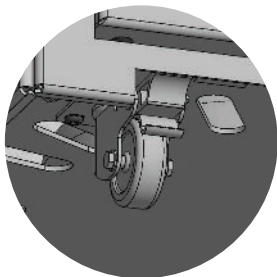

Rys. 2. Kółka z hamulcami ułatwiające przemieszczanie i bezpieczne ustawianie urządzenia.

Fig. 2. Wheels with brakes to facilitate movement and secure positioning.

Abb. 2 . Räder mit Bremsen, die die Verbringung und sichere Aufstellung der Anlage erleichtern.

Рис.2. Колеса с блокираторами для облегчения движения и надежной фиксации в стационарном положении.

Fig. 2. Ruedas con frenos para facilitar el movimiento y posicionamiento seguro.

Fig. 2. Ruote con freni per facilitare il movimento e il posizionamento sicuro.

Fig. 2. Roulettes avec freins pour un déplacement facile et un positionnement sûr.

Kuva 2. Jarrut pyörät laitteen liikkumisen ja turvallisen sijoittamisen helpottamiseksi.

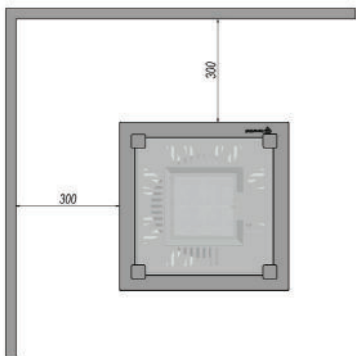

Rys. 3. Minimalna wolna przestrzeń od materiałów/przedmiotów łatwopalnych

Fig. 3. Minimum distance free from flammable materials

Abb. 3 Minimaler freier Bereich von leichtentzündlichen Stoffen/Gegenständen

Рис.3. Регулируемые кронштейны

Fig. 3. Distancia mínima libre de materiales inflamables

Fig. 3. Distanza minima libera da materiali infiammabili

Figure 3 : Espace libre minimal par rapport aux matériaux/objets inflammables

Kuva 3. Pienin vapaa tila tulenarkoista materiaaleista / esineistä

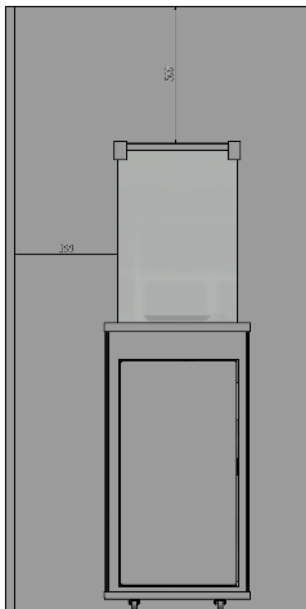

Rys. 4. Minimalna wolna przestrzeń od materiałów/przedmiotów łatwopalnych

Fig. 4. Minimum distance free from flammable materials

Abb. 4 Minimaler freier Bereich von leichtentzündlichen Stoffen/Gegenständen

Рис.4. Минимально допустимое расстояние до легковоспламеняющихся материалов

Fig. 4. Distancia mínima libre de materiales inflamables

Figura 4: Spazio libero minimo da materiali/oggetti infiammabili

Figure 4 : Espace libre minimal par rapport aux matériaux/objets inflammables

Kuva 4. Syttyvien materiaalien / esineiden vähimmäisvapaa tila

	PATIO/ PATIO MINI na pilota PATIO/ PATIO MINI remote control					
Gaz odniesienia / Gas Type / Bezugsgas / Газ отнесения / Referencia del gas / Tipo de gas / Gaz de référenca / Vertailukaasu	-	G31	G31	G31	G30	G30
Kategoria urządzenia / Category / Kategorie der Anlage / Категория оборудования / Categoría del dispositivo / Categoria / Catègorie / Laiteluokka	-	I _{3P(30)}	I _{3P(37)}	I _{3P(50)}	I _{3B/P(30)}	I _{3B/P(37)}
Kraj przeznaczenia / Country / Bestimmungsland / Страна предназначения / Destino / Paese / Pays / Kohde Maa	-	FI, NL, RO	BE, CH, CY, CZ, ES, FR, GB, GR, IE, IT, LT, HR, NL, PL, PT SI, SK	AT, CH, DE, NL	BE, CY, CZ, DK, EE, ES, FR, GB, GR, HU, IE, IT, LT, NL, NO, PT, RO, SE, SI, SK	PL
Nominalne ciśnienia przyłączeniowe / Nominal inlet pressure / Anschlussnenndruck / Номинальное соединительное давление / Presión nominal de conexión / Pressione nominale di ingresso / Pression d'entrée nominale / Nimelliset liitäntäpainet	mbar	30	37	50	30	37
Maksymalne ciśnienia przyłączeniowe / Max. inlet pressure / Maximaler Anschlussdruck / Максимальное соединительное давление / Presión máxima de conexión / Pressione massima di ingresso / Pression d'entrée max. / Suurimmat liitäntäpainet		23,0	23,0	23,0	17,0	17,0
Minimalne ciśnienia przyłączeniowe / Min. inlet pressure / Minimaler Anschlussdruck / Минимальное давление подключения / Pressione minima di ingresso / Pression d'entrée min.		6,0	6,0	6,0	4,5	4,5
Dysza gazowa Oznaczenie / Marking gas nozzle / Düsenkennzeichnung / Обозначение сопла / Boquilla de gas del quemador principal / Marcatu- ra dell'ugello del gas / Marquage de la buse de gaz / Kaasusuuttimen merkintä	-	1,65 LPG 1.65				
Obciążenie cieplne znamionowe, wg H _i / Nominal heat load, wg H _i / Nennwärmebelastung nach H _i / Номинальная тепловая нагрузка / Carga térmica nominal según H _i / Carico termico nominale, wg H _i / Charge thermique nominale, wg H _i / Nimellinen lämpökuorma, mukaa H _i	kW	8,2	8,2	8,2	8,2	8,2
Obciążenie cieplne minimalne, wg H _i / Minimum heat load, wg H _i / Minimale Wärmebelastung nach H _i / Минимальная тепловая нагрузка / Carga térmica mínima H _i / Carico termico minimo, wg H _i / Charge thermique minimale, wg H _i / Pienin lämpökuorma, mukaan H _i		4,0	4,0	4,0	4,0	4,0

* Regulator zablokowany / Regulator Blocked / Regler gesperrt / Заблокированный регулятор / Regulador bloqueado / Regulatore bloccato / Régulateur bloqué / * Ohjain estetty

		PATIO / PATIO MINI						
G30	G30/G31	G31	G31	G31	G30	G30	G30	G30/G31
I _{3B/P(50)}	I _{3+(30/37)}	I _{3P(30)}	I _{3P(37)}	I _{3P(50)}	I _{3B/P(30)}	I _{3B/P(37)}	I _{3B/P(50)}	I _{3+(30/37)}
AT, CH, DE, FR, SK	BE, CH, CY, CZ, ES, FR, GB, GR, IE, IT, LT, HR, NL, PL, PT, SI, SK	FI, NL, RO	BE, CH, CY, CZ, ES, FR, GB, GR, IE, IT, LT, HR, NL, PL, PT, SI, SK	AT, CH, DE, NL	BE, CY, CZ, DK, EE, ES, FR, GB, GR, HU, IE, IT, LT, NL, NO, PT, RO, SE, SI, SK	PL	AT, CH, DE, FR, SK	BE, CH, CY, CZ, ES, FR, GB, GR, IE, IT, LT, HR, NL, PL, PT, SI, SK
50	30/37	30	37	50	30	37	50	30/37
17,0	*	23,0	23,0	23,0	17,0	17,0	17,0	**
4,5	7,0/9,0	7,5	8,0	6,5	5,5	7,0	5,5	12,0/14,0
	1,45 LPG 1.45	1,65 LPG 1.65						1,45 LPG 1.45
8,2	8,2	8,2	8,2	8,2	8,2	8,2	8,2	8,2
4,0	4,0	4,9	4,9	4,9	4,9	4,9	4,9	4,9

** Šruba regulacyjna całkowicie rozkręcona / Adjusting screw completely unscrewed / Einstellschraube vollständig abgeschraubt / Регулировочный винт полностью отвинчен / Tornillo de ajuste completamente desenroscado / Vite di regolazione completamente svitata / Vis de réglage complètement dévissée / ** Säätöruuvi täysin auki

UŁOŻENIE KAMIENI OZDOBNYCH NA PALNIKU

Właściwa instalacja kamieni ozdobnych na ogrzewaczu PATIO.

LOCATION OF ORNAMENTAL STONES ON THE BURNER

Proper installation of the ornamental stones on the PATIO heater.

VERTEILUNG DER DEKORSTEINE AUF DEM BRENNER

Richtige Installation der Dekorstein auf dem Heizgerät PATIO.

РАСПОЛОЖЕНИЕ ДЕКОРАТИВНЫХ ЭЛЕМЕНТОВ НА ГОРЕЛКЕ

Правильное расположение декоративных камней на нагревателе PATIO.

UBICACIÓN DE PIEDRAS DECORATIVA EN EL QUEMADOR

Instalación adecuada de las piedras decorativas en el aparato

POSIZIONAMENTO DELLA PIETRA DECORATIVA SUL BRUCIATORE

Installazione corretta delle pietre decorative nell'apparecchio

POSER LES PIERRES PRÉCIEUSES SUR LE BRÛLEUR

Installation correcte des pierres décoratives sur le chauffage PATIO.

Koristekivien asettaminen polttimelle

Koristekivien oikea asennus PATIO-lämmittimeen.



Rys.5. Prawidłowe rozłożenie kamieni ozdobnych na palniku.

Fig. 5. Correct placement of the ornamental stones on the burner.

Abb. 5. Richtige Verteilung der Dekorsteine auf dem Brenner.

Рис.5. Правильное размещение декоративных элементов на горелке.

Fig. 5. Colocación correcta de las piedras decorativas en el quemador.

Fig. 5. Posizionamento corretto delle pietre ornamentali sul bruciatore.

Fig.5 : Répartition correcte des pierres ornementales sur le brûleur.

Kuva 5. Koristekivien oikea jakautuminen polttimeen.

DEMONTAŻ I WYMIANA SZYB/ŚCIAN:

Przed przystąpieniem do demontażu ścian i szyb urządzenia, upewnij się, że urządzenie jest wyłączone i wychłodzone, a dopływ gazu jest zamknięty! Okres potrzebny na wychłodzenie najgorętszych elementów urządzenia to ok. 60 minut. Nie dotykaj szyb, ani górnych elementów obudowy przed upływem godziny od momentu wyłączenia urządzenia.

REMOVAL AND REPLACING GLASSES/WALLS:

Before proceeding to disassemble the walls and glasses of the device, make sure the appliance is turned off and cooled, and the gas supply is closed! The period needed to cool the hottest parts of the device is approximately 60 minutes. Do not touch the glass or the top of the housing before the hour has passed since turning off the device.

СНЯТИЕ И ЗАМЕНА СТЕКОЛ/СТЕНОК:

Прежде чем приступать к демонтажу стекол и стенок устройства, убедитесь, что прибор выключен и охлажден, и подача газа закрыта! Период, необходимый для охлаждения самых горячих частей устройства, составляет приблизительно 60 минут. Не прикасайтесь к стеклу или верхней части корпуса в течение часа с момента выключения устройства.

DEMONTAGE UND AUSTAUSCH VON SCHEIBEN/WÄNDEN:

Vor der Demontage der Wände und Scheiben der Anlage, soll man sich vergewissern, dass die Anlage ausgeschaltet und kühl ist, und die Gaszufuhr gesperrt ist! Die Zeit der Abkühlung der heißesten Elemente der Anlage beträgt etwa 60 Minuten. Berühren Sie nicht die Scheiben und obere Elemente des Gehäuses bis 60 Minuten seit dem Ausschalten der Anlage abgelaufen sind.

DESMONTAJE Y REEMPLAZO DE VIDRIOS / PAREDES

Antes de desmontar las paredes y los cristales del aparato, asegúrese de que el aparato esté apagado y enfriado y que el suministro de gas esté cerrado. El período necesario para enfriar las partes más calientes del dispositivo es de aproximadamente 60 minutos. No toque el cristal o la parte superior de la carcasa antes de que la hora haya pasado desde que apagó el dispositivo.

RIMOZIONE E SOSTITUZIONE DI VETRI/PARETE:

Prima di procedere allo smontaggio delle pareti e dei vetri dell'apparecchio, assicurarsi che l'apparecchio sia spento e raffreddato e che l'alimentazione del gas sia chiusa! Il tempo necessario per raffreddare le parti più calde dell'apparecchio è di circa 60 minuti. Non toccare il vetro o la parte superiore dell'alloggiamento prima che sia passata l'ora dallo spegnimento dell'apparecchio.

LE DÉMONTAGE ET LE REMPLACEMENT DES VITRES/MURS :

Avant de procéder au démontage des parois et des vitres de l'appareil, assurez-vous que l'appareil est éteint et refroidi et que l'alimentation en gaz est fermée ! Il faut environ 60 minutes pour que les parties les plus chaudes de l'appareil refroidissent. Ne touchez pas les vitres ou les parties supérieures du boîtier avant qu'une heure ne se soit écoulée depuis que l'appareil a été éteint.

LASIN / SEINIEN PURKAMINEN JA VAIHTO:

Ennen kuin aloitat laitteen seinien ja lasin purkamisen, varmista, että laite on sammutettu, jäähtynyt ja että kaasusyöttö on suljettu! Laitteen kuumimpien osien jäähtymiseen kuluu noin 60 minuuttia. Älä koske ikkunoihin tai kotelon yläosiin tunnin sisällä laitteiden sammuttamisesta.

Krok 1. Wykręć śruby mocujące ściany boczne do podstawy oraz zdejmij drzwiczki unosząc je lekko do góry, a następnie odchylając je do siebie.

Step 1. Remove the screws securing the side walls to the base and remove the door by lifting it slightly upwards and then tilting apart.

Schritt 1. Drehen Sie die Schrauben, welche die Seitenwände am Gestell befestigen, heraus und entfernen Sie die Tür, indem Sie sie vorsichtig hochheben und dann zueinander ablenken.

Шаг 1. Удалите винты, прикрепляющие боковые стенки к основанию, и снимите дверцу, слегка подняв ее вверх и затем наклонив.

Paso 1. Retire los tornillos que fijan las paredes laterales a la base y retire la puerta levantándola ligeramente hacia arriba y luego inclinándola.

Passo 1. Rimuovere le viti che fissano le pareti laterali alla base e rimuovere la porta sollevandola leggermente verso l'alto e poi inclinandola.

Étape 1 : Retirez les vis fixant les parois latérales à la base et retirez la porte en la soulevant légèrement puis en l'inclinant vers vous.

Vaihe 1. Irrota ruuvit, joilla sivuseinät kiinnittyvät alustaan, ja poista ovea nostamalla sitä hieman ylöspäin ja kallistamalla sitten itseäsi kohti.

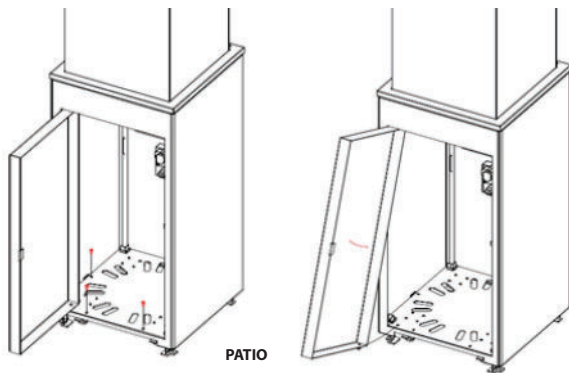

Ze względu na gabaryt standardowej butli 11 kg, ogrzewacz PATIO w wersji MINI został wyposażony w zdejmowane drzwiczki, w odróżnieniu od standardowej wersji PATIO, gdzie instalowane są drzwiczki uchylne. Jest to warunek konieczny dla umieszczenia butli 11 kg w ogrzewaczu PATIO MINI, podyktowany wielkością urządzenia oraz samej butli.

Due to the size of a standard 11 kg cylinder, the PATIO heater in the MINI version has been equipped with a removable door, unlike the standard PATIO version, where a hinged door is installed. It is a necessary condition for placing the 11 kg cylinder in the PATIO MINI heater, dictated by the size of the device and the cylinder itself.

Aufgrund der Größe eines 11 kg schweren Standardzylinders wurde das PATIO-Heizgerät in der MINI-Version mit einer abnehmbaren Tür ausgestattet, im Gegensatz zur Standard-PATIO-Version, bei der eine Flügeltür eingebaut ist. Sie ist eine notwendige Voraussetzung für die Platzierung des 11 kg schweren Zylinders im PATIO MINI-Heizgerät, die durch die Größe des Geräts und des Zylinders selbst vorgegeben ist.

Благодаря размеру стандартного цилиндра 11 кг нагреватель PATIO в версии MINI оснащен съемной дверью, в отличие от стандартной версии PATIO, в которой установлена откидная дверь. Это необходимое условие для размещения 11-килограммового цилиндра в нагревателе PATIO MINI, продиктованное размерами устройства и самого цилиндра.

Debido al tamaño de un cilindro estándar de 11 kg, el calentador PATIO en la versión MINI ha sido equipado con una puerta desmontable, a diferencia de la versión estándar PATIO, donde se instala una puerta con bisagras. Es una condición necesaria para colocar el cilindro de 11 kg en el calentador PATIO MINI, dictada por el tamaño del dispositivo y el propio cilindro.

A causa delle dimensioni di un cilindro standard da 11 kg, il riscaldatore PATIO nella versione MINI è stato dotato di uno sportello rimovibile, a differenza della versione standard PATIO, dove è installato uno sportello a cerniera. Si tratta di una condizione necessaria per il posizionamento del cilindro da 11 kg nel riscaldatore PATIO MINI, dettata dalle dimensioni dell'apparecchio e del cilindro stesso.

En raison de la taille d'un cylindre standard de 11 kg, le chauffage PATIO dans la version MINI a été équipé d'une porte amovible, contrairement à la version PATIO standard, où une porte à charnière est installée. C'est une condition nécessaire pour placer la bouteille de 11 kg dans le chauffage PATIO MINI, dictée par la taille de l'appareil et de la bouteille elle-même.

Tavallisen 11 kg sylinterin koon vuoksi PATIO-lämmitin MINI-versiossa on varustettu irrotettavalla ovel-la, toisin kuin tavallinen PATIO-versio, johon saranaovi asennetaan. 11 kg:n sylinterin sijoittaminen PATIO MINI -lämmittimeen on välttämätön edellytys laitteen ja sylinterin koon sanelemana.

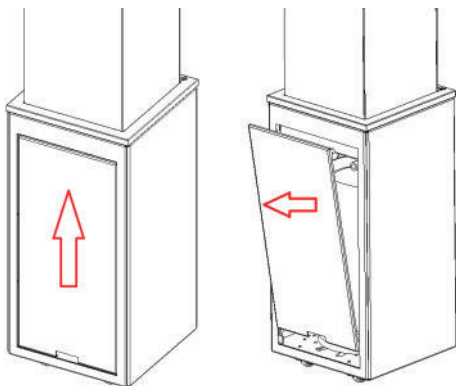

PATIO MINI

Krok 2. Zdejmij szklaną pokrywę wraz z zaczepami, a następnie zdejmij maskownicę ścian bocznych.

Step 2. Remove the glass cover with the clips, and then remove the side wall covers.

Schritt 2. Entfernen Sie den Glasdeckel zusammen mit Halterungen, und entfernen Sie dann den Abschlussdeckel der Seitenwände.

Шаг 2. Снимите стеклянную крышку с помощью зажимов, а затем снимите крышку боковых стенок.

Paso 2. Retire la cubierta de cristal con los clips y, a continuación, retire las cubiertas de las paredes laterales.

Passo 2. Rimuovere il coperchio di vetro con le clip, quindi rimuovere i coperchi delle pareti laterali.

Étape 2 : Retirez le couvercle en verre et les crochets, puis retirez la grille de la paroi latérale.

Vaihe 2. Poista lasisuojus koukoilla ja poista sitten sivuseinän suojus.

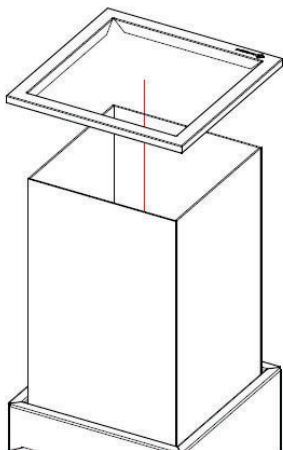
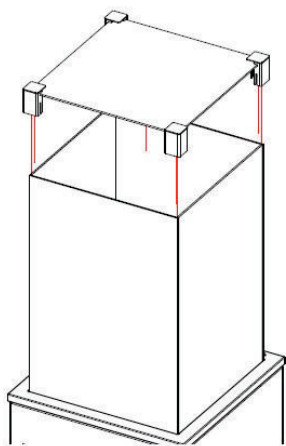

Krok 3. Odchyl ściany boczne lekko do siebie, a następnie unosząc je do góry, wyjmij je z otworów mocujących.

Step 3. Tilt the side walls slightly from each other and then lift them upwards, removing them from the mounting holes.

Schritt 3. Lenken Sie die Seitenwände vorsichtig zueinander ab und nehmen Sie sie aus den Befestigungsöffnungen heraus, indem Sie sie hochheben.

Шаг 3. Слегка наклоните боковые стенки друг к другу, а затем поднимите их вверх, удалив их из монтажных ниш.

Paso 3. Incline ligeramente las paredes laterales entre sí y luego levántelas hacia arriba, quitándolas de los orificios de montaje.

Fase 3. Inclinare leggermente le pareti laterali l'una dall'altra e poi sollevarle verso l'alto, rimuovendole dai fori di montaggio.

Étape 3 : Inclinez légèrement les parois latérales l'une vers l'autre, puis, en les soulevant, retirez-les des trous de fixation.

Vaihe 3. Kallista sivuseinät hieman itseäsi kohti ja nosta ne sitten ylös, poista ne kiinnitysreikistä.

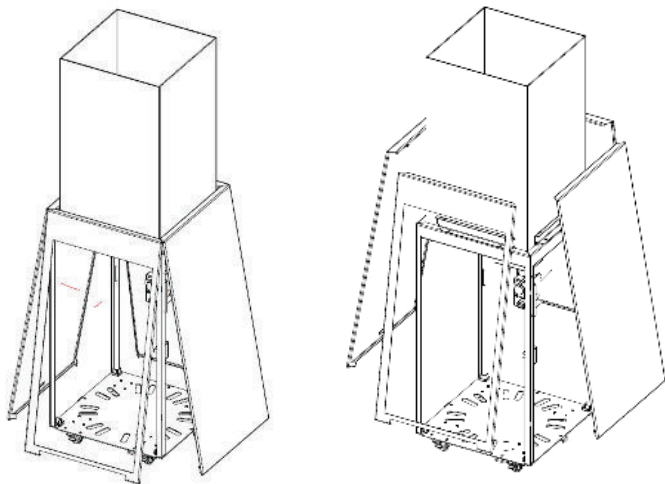

Krok 4. Poluzuj śruby listew dociskowych szyb i wyjmij szyby.

Step 4 Loosen the screws of the glass pressure strips and remove the glass.

Schritt 4. Lösen Sie Druckleistenschrauben der Scheiben und nehmen Sie die Scheiben heraus.

Шаг 4. Ослабьте винты прижимных планок и снимите стекло.

Paso 4. Afloje los tornillos de las tiras de presión de vidrio y retire el cristal.

Fase 4 Allentare le viti delle strisce di pressione del vetro e rimuovere il vetro.

Étape 4 : Desserrer les vis des barres de pression en verre et retirer les vitres.

Vaihe 4. Löysää lasikiinnikkeiden ruuvit ja poista lasi.

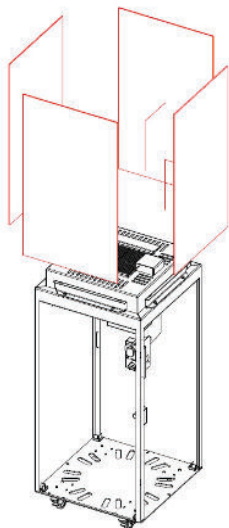
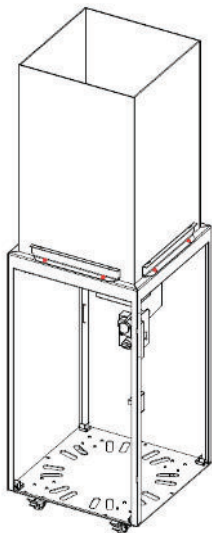

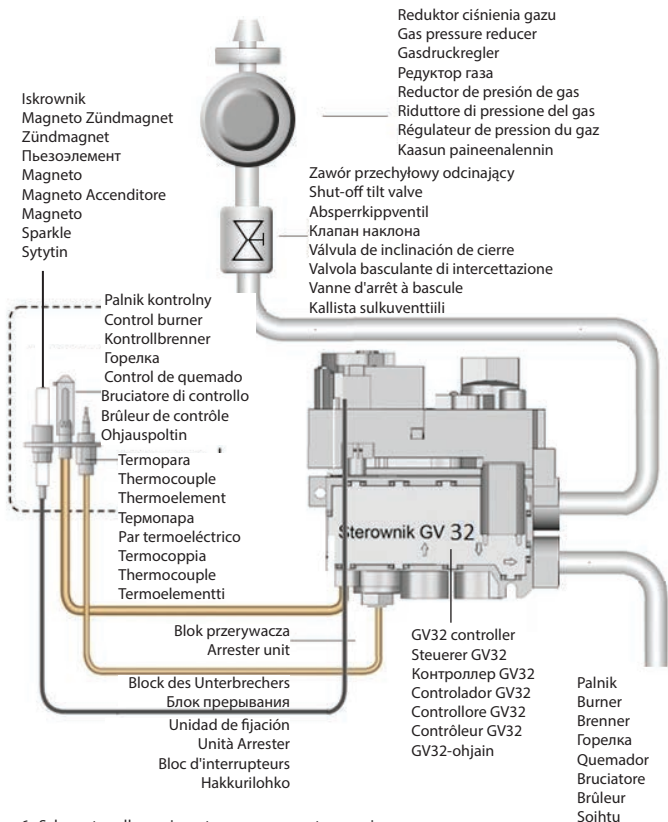

Rys. 6. Schemat podłączenia systemu ręcznego sterowania gazem

Fig. 6. Diagram of disconnecting the manual gas control system

Abb. 6. Schema der Abschaltung des manuellen Gassteuerungssystems

Рис.6. Схема подключения системы ручного управления газом

Fig. 6. Diagrama de connexion del Sistema automático de control de gas.

Fig. 6. Schema di disinserimento del sistema di controllo manuale del gas

Fig. 6 : Schéma de connexion du système de contrôle manuel du gaz

Kuva 6. Kaavio manuaalisen kaasunohjausjärjestelmän liitännästä

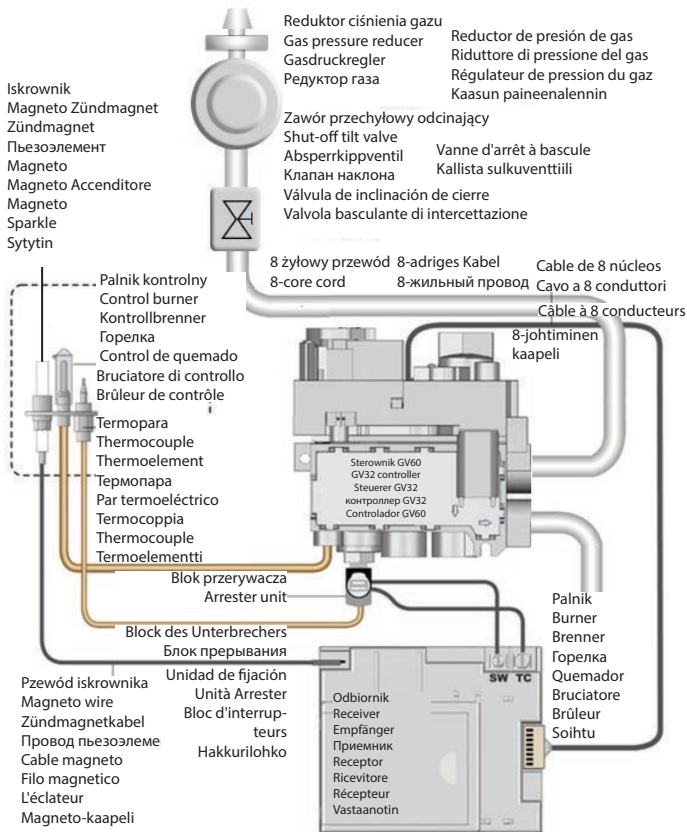

Fig. 7. Diagram of connecting the automatic gas control system

Rys. 7. Schemat podłączenia systemu automatycznego sterowania gazem

Abb. 7. Anschlusschema des Systems der automatischen Gassteuerung

Рис.7. Схема подключения системы автоматического управления газом

Fig. 7. Diagrama de connexion del Sistema automático de control de gas.

Fig. 7. Schema di collegamento del sistema di controllo automatico del gas

Fig. 7 : Schéma de connexion du système de contrôle automatique du gaz

Kuva 7. Kaavio automaattisen kaasunohjauksjärjestelmän liitännästä

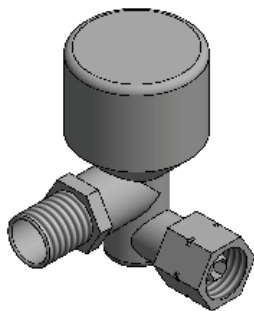

Rys. 8. Zawór antyprzechyłowy, instalowany w urządzeniu.

Fig. 8. Anti-tilt valve installed in the device.

Abb. 8. Das in der Anlage installierte Anti-Kipp-Sicherheitsventil.

Рис. 8. Установленный клапан наклона.

Fig. 8. Válvula anti-vuelco instalada en el dispositivo.

Fig. 8. Valvola antiribaltamento installata nell'apparecchio.

Fig. 8. Valve anti-torsion, installée dans l'unité.

Kuva 8. Laitteeseen asennettu kallistuksenestoventtiili.



Figure 9. „RESET” button - receiver the glass

Rys. 9. Przycisk „RESET” - odbiornik

Rys. 9. Przycisk „RESET” - odbiornik

Abb. 9. Taste „RESET” – Empfangsgerät

Рис. 9. Кнопка „RESET” - приемник

Fig. 9. „RESET” button - Receptor

Fig. 9 Il tasto "RESET" - ricevitore

Fig. 9 Le bouton "RESET" - récepteur

REJESTR PRZEGLĄDÓW PRZEWODU DYMOWEGO

Przeгляд przy instalacji wkładu	Data, podpis i pieczęć kominiarza
Data, podpis i pieczęć kominiarza	Data, podpis i pieczęć kominiarza
Data, podpis i pieczęć kominiarza	Data, podpis i pieczęć kominiarza
Data, podpis i pieczęć kominiarza	Data, podpis i pieczęć kominiarza
Data, podpis i pieczęć kominiarza	Data, podpis i pieczęć kominiarza
Data, podpis i pieczęć kominiarza	Data, podpis i pieczęć kominiarza
Data, podpis i pieczęć kominiarza	Data, podpis i pieczęć kominiarza
Data, podpis i pieczęć kominiarza	Data, podpis i pieczęć kominiarza

SPRZEDAJĄCY	
Nazwa:	Pieczęć i podpis sprzedawcy;
Adres:	
Tel/fax:	
Data sprzedaży:	
NABYWCA WKŁADU	
<p>Wkład kominkowy powinien być zainstalowany zgodnie z obowiązującymi w kraju przepisami i regulami, z postanowieniami instrukcji obsługi przez instalatora posiadającego stosowne uprawnienia.</p> <p>Oświadczam, iż po zapoznaniu się z instrukcją obsługi i warunkami gwarancji, w przypadku niezastosowania się do postanowień w nich zawartych producent nie ponosi odpowiedzialności z tytułu gwarancji.</p>	Data i czytelny podpis nabywcy;
INSTALATOR WKŁADU	
Nazwa firmy instalatora:	
Adres instalatora:	
Tel/fax:	
Data uruchomienia:	
<p>Potwierdzam, iż zainstalowany przez moją firmę wkład kominkowy, spełnia wymogi instrukcji obsługi, zainstalowany jest zgodnie z obowiązującymi normami przedmiotowymi, przepisami prawa budowlanego, przepisami ppoż.</p> <p>Zainstalowany wkład jest gotowy do bezpiecznego użytkowania.</p>	Pieczęć i podpis instalatora;

USŁUGA SERWISOWA	

SELLER	
Name:	Seller's seal and signature;
Address:	
Tel/fax:	
Date of sale:	
INSERT BUYER	
<p>The fireplace insert should be installed in accordance with the rules and regulations valid in the country, the manual provisions by the installer having required qualifications.</p> <p>I hereby declare that having read the operating manual and the guarantee conditions in case of failure to observe the provisions included there the producer bears no liability for guarantee.</p>	Date and legible signature of the Buyer;
INSERT INSTALLER	
Name of the installer's company:	
Installer's address:	
Tel/fax:	
Date of commissioning:	
I hereby declare that the fireplace insert installed by my company meets the requirements of the operating manual is installed in compliance with the appropriate relative standards.	Installer's seal and signature;

SUPPORT SERVICES	

REGISTER OF SMOKE DUCT INSPECTIONS

Inspection during the insert installation	Date, signature and seal of the chimney sweeper
Date, signature and seal of the chimney sweeper	Date, signature and seal of the chimney sweeper
Date, signature and seal of the chimney sweeper	Date, signature and seal of the chimney sweeper
Date, signature and seal of the chimney sweeper	Date, signature and seal of the chimney sweeper
Date, signature and seal of the chimney sweeper	Date, signature and seal of the chimney sweeper
Date, signature and seal of the chimney sweeper	Date, signature and seal of the chimney sweeper
Date, signature and seal of the chimney sweeper	Date, signature and seal of the chimney sweeper
Date, signature and seal of the chimney sweeper	Date, signature and seal of the chimney sweeper

Kratki.pl Marek Bal
ul. Gombrowicza 4, Wsola
26-660 Jedlińsk, Poland

tel. 00 48 48 389 99 00

www.kratki.com

www.facebook.com/kratkipl

www.youtube.com/kratkipl

www.instagram.com/kratkipl



EAC

AP/22/01/2021